

**FIAT**  
LE NUOVE  
**500**  
**TIPO 110**

AUTOMOBILIA  
Kau Pyren  
Verwaltungsges. G.  
04460 Dossenheim  
+49 6340 2314352  
kautpyren@kautpyren.de  
www.autopyren.de  
FIAT 500 - 126 - ALDARTH

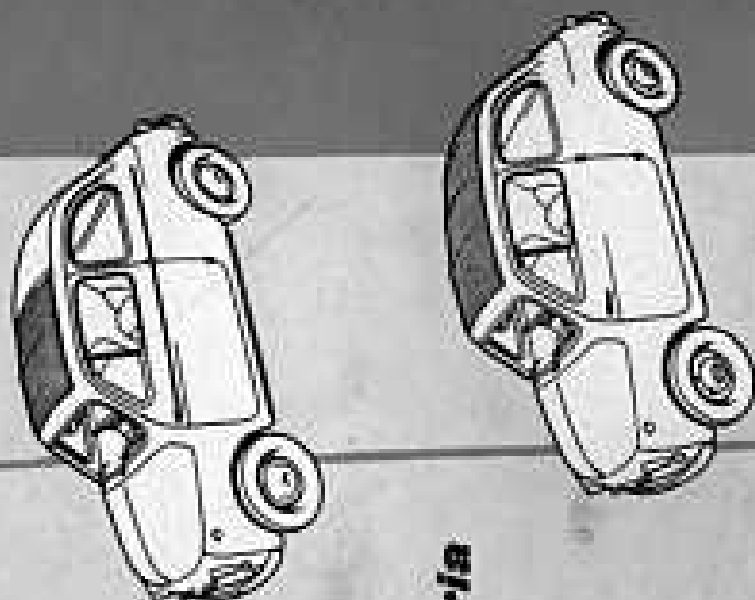

**carrozzeria**

**catalogo parti di ricambio**

4ª edizione

66-11A

violenza - 06

B.P. 011

FIAT - DIPARTIMENTO NOMI E PUBBLICITÀ - Case S. Agostino - TORINO - Italia

Numero di Verde 800 20 1111 - 1111 - 1111 - 1111 - 1111 - 1111 - 1111 - 1111 - 1111 - 1111

**TAVOLE PARTI DI RICAMBIO**

**ELENCO PARTI DI RICAMBIO**

**TAVOLE PARTI DI RICAMBIO**

**FIAT**  
Il motore  
**500**

**TIPO 110**

**GARROZZERIA**  
dalla vettura N. 058104

**Catalogo parti di ricambio**

**4ª EDIZIONE**

FIAT DIPARTIMENTO HOBBY E PUBBLICAZIONI

Tutti i diritti di riproduzione del presente Catalogo sono riservati alla  
Soc. per Az. FIAT - TORINO

Le denominazioni dei pezzi di ricambio, il testo ed il sistema di  
numerazione non possono essere ristampati o tradotti né integralmente  
né parzialmente senza autorizzazione scritta dalla  
Soc. per Az. FIAT - TORINO

Copyright by Soc. per Az. FIAT - TORINO

## TAVOLE PARTI DI RICAMBIO

### VERSIONI:

TETTO APRIBILE guida sinistra	Pag.	1	<b>110.518 GS</b>
TETTO APRIBILE guida destra ▲	»	13	<b>110.519 GD</b>
TRASFORMABILE guida sinistra ▲	»	15	<b>110.718 GS</b>
TRASFORMABILE guida destra ▲	»	19	<b>110.719 GD</b>
	»	21	<b>INDICE</b>

▲ Esiste per vetture destinate in USA.

## TAVOLE PARTI DI RICAMBIO

### PREMESSA

Nel presente catalogo sono elencate tutte le « parti » che la FIAT può fornire per ricambio sulle vetture Tipo 110 carrozzate «Tetto apribile» e «Trasformabile».

È catalogo è così suddiviso:

- a) Indice dei Sottogruppi,
- b) Tabelle delle modifiche e loro applicazioni,
- c) Elenco delle parti di ricambio, suddivise in Sotto-gruppi.

d) Indice dei numeri d'ordinazione delle parti di ricambio.

e) Tavole illustrative dei singoli Sottogruppi (Sp.).

### NORME PER LE ORDINAZIONI

Le ordinazioni di parti di ricambio devono sempre essere corredate dalle seguenti indicazioni:

- Modello della vettura (denominazione commerciale),
  - Tipo dell'autoteleajo (1)
  - Numero dell'autoteleajo (2)
  - Numero per ricambi (3)
  - Numero d'ordinazione della parte che si richiede (come indicato negli elenchi del presente catalogo).
- Numeri stampigliati sulla targhetta riassuntiva nei punti sotto indicati

Targhetta riassuntiva dei numeri di identificazione parte all'interno del cofano anteriore.

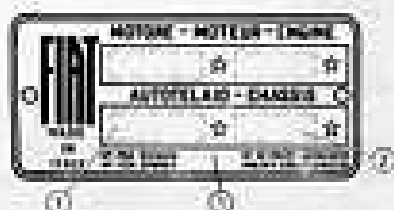

Etichetta per vetture destinate in USA.

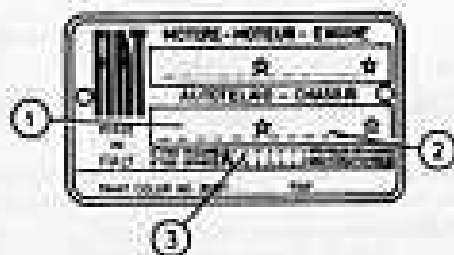

Per vetture destinate in USA.

## AVVERTENZA

- Le voci «*dietro*», «*sinistro*», «*anteriore*», «*posteriore*» indicate nelle denominazioni delle parti si riferiscono sempre alla direzione di marcia della vettura.
- I tratti (—) che precedano la denominazione di una «*parte*» significano che tale denominazione è subordinata alla denominazione che la precede e che ha un tratto in meno, e così successivamente fino alla denominazione principale che non è preceduta da alcun tratto e che, a sua volta, è subordinata al titolo posto al centro della colonna.
- Le parti di carrozzeria che portano almeno altre parti saldate o comunque unite in modo da non poterle separare, si intendono fornite di ricambio «*complete*» della stessa.  
Esse portano in Catalogo l'indicazione di «*complete*» senza altre specificazioni delle parti annessi.  
E, invece, particolarmente specificato se la Parte completa ha parti facilmente separabili.
- Le parti di carrozzeria sono normalmente fornite di ricambio durante il periodo di produzione in serie e fino ad esaurimento delle disponibilità di magazzino.
- Le parti non comprese nel presente Catalogo non sono fornite di ricambio.

**Note e segni convenzionali richiamati negli elenchi delle parti di ricambio**

- (1) Parte saldata all'insieme senza il suo ricambio completo attrezzatura convenzionale.
- (2) Accompagnare le ordinazioni con il campione o il campione del ricambio.
- (3) Per vetture con servosterzo.
- (4) Non di ricambio.

▲ ricambio  
■ speciale
}
per vetture dotate in U.S.A.

N. B. - I numeri in parentesi servono solo per organizzazione interna e pertanto non sono richiesti di ricambio.

**Nota per gli Enti Fiat.** - Il presente Catalogo deve essere aggiornato in base al «*Bollettino Informativo Tecnico*» riportando nella colonna «*Modifica*» a fianco di ciascuna parte interessata, il numero delle eventuali modifiche che verranno segnalate nel Bollettino.

## TAVOLE PARTI DI RICAMBIO

### MODIFICHE E LORO APPLICAZIONI

Ogni modifica è contraddistinta da un numero che è ripetuto nel Catalogo Parti di Ricambio davanti a tutte le parti interessate dalla modifica.

Modello N.	BIT N.	Applicazioni	Sett.	OCCORRENZA DELLA MODIFICA
360	90 V	N. 013628 (*)	7	Placca porta strumenti per vetture con comando illuminazione, sistema sotto il volante guida anziché sulla placca stessa.
			6-7 (110.518)	Fuori con cristalli girabili e scenditori anziché cristalli scorrevoli.
			12 (110.518)	Segile su sportello posteriore.
			14 (110.518)	Modanature su fianchi carrozzeria.
			20	Imbottitura nel vano posteriore ai sedili anziché semplici tappeti.
407	98 V	Ottobre 1957	11 (110.718)	Cinghia di sostegno tela ribaltabile di gomma di color nero, rivestita di pannello fuso con viti, anziché di cuoio con punture saldate alla traversa.
410	98 V	Settembre 1957	21	Manicotto presa aria anteriori con guarnizione di gomma colorata anziché incolata.



Modello N.	ITT N.	Analisi	Se	OGGETTO DELLA MODIFICA
521	105 V	N. 017985 (*)	15-19	Con riparo aumentato di acciaio valso verso l'alto (anziché verso il basso) nuova posizione di chiusura della farfalla inferiore presa aria calda dal deflettore circolazione aria motore (veicolo con abbrunatore sul parabrezza).
524	105 V	Giugno 1958	15	Idem v. n. (veicolo con abbrunatore sul parabrezza e servicambio).
540	—	N. 013675 (*)	6-7	Snoda inferiore sul cristallo grande anteriore, fermo di nulla e di arresto, anelli di rondelle elastiche speciali ad arresto sullo snoda superiore.
541	—	Novembre 1957	6	Lanciatore fessaggio guaina di costoro cristallo grande anelli griffette.
542	—	N. 012457 (*)	11 (1/10,7/7)	Installazione di sostegno del tetto ribaltabile, con braccia laterali ribaltabili collegate con un arco in posizione posteriore (anziché con un arco in posizione intermedia posteriore); archi volanti di unico tipo.

## TAVOLE PARTI DI RICAMBIO

Modello N.	RT N.	Applicazione	Sp.	OGGETTO DELLA MODIFICA
343	107 V	N. 39457 (*)	3-7-21  11- (118.770)	<p>Forcella e pignone per maniglia di comando di colore nero anacchi beige; cuneo strumento di misura e ripari sole, di colore grigio anacchi beige.</p> <p>Rivestimento tetto ribaltabile di colore nero e filo anacchi verde e beige.</p>
342	—	Maggio 1958	18	Caricatore di gomma per schienale sedile anteriori arricchiti nastri elastici d'appoggio.
476	100 V	N. 04122 (*)	3	<p>(per vetture destinate in USA)</p> <p>Fianchi laterali di rivestimento con fustature di sostegno e passaggio cavi cuneo in R, per l'applicazione di bracci posteriori direzione e arresto di costruzione «ALTISSIMO», montati direttamente nella carrozzeria, arricchiti bracciere cuneo in A per bracci di costruzione «LUKAS» montati sulla carrozzeria mediante l'integrazione di guarnizioni e sporti.</p>
698	112 V	N. 94916 (*)	2	Aggiunta sulla plancia porta strumenti il foro A per l'interruttore luci esterne (in seguito alla applicazione del devio luci esterne a 3 posizioni anacchi e quattro).

Modello N.	BT N.	Applicazioni	Num.	OGGETTO DELLA MODIFICA
730	113 V	N. 090179 (*)	1	Tampone di gomma antichia sulla per sollevamento colonna sterzo.
731	113 V	N. 052270 (*)	7	Tirante arresto apertura porta avanti lunghezza di mm 146 anziché 129 e fissato sulla porta ad una distanza A di mm 105 anziché 220.
743	115 V	N. 068004 (*) (1)	1 19 4 20  11 (110.510) 5 (110.510)  21	<p><b>Vettura con abitabilità migliorata e di mag- giore portata.</b></p> <p><b>Pavimento centrale.</b> Con vano appoggio piedi ricavati sul pavimento con conseguente modifica dei tappeti.</p> <p><b>Pavimento posteriore.</b> Abbassato e maggiorato di conseguenza le irrobusti- ture di gomma piena per il sedile posteriore.</p> <p><b>Tetto ribaltabile.</b> Con intelaiatura ridotta per l'aggiunta del padri- gione di lavoro con conseguente modifica dei rivestimenti delle fiancate e del rivestimento con penna aria.</p> <p><b>Specchia retrovisora.</b> di maggiore lunghezza e conseguente riduzione della misura dei ripari sole da mm 372 a mm 355 in A</p>

## TAVOLE PARTI DI RICAMBIO

Modello N.	BVF N.	Aggiornamenti	Imp.	OGGETTO DELLA MODIFICA
749	—	Febbraio 1959	7 (148.710)	<p><b>Porta:</b></p> <p>a) Porta con intelaiatura uguale alla vera. 110.518 anziché pressata, con guaina di contatto sul battente del vano porta.</p> <p>b) Gruppo cristallo girante uguale alla versione 110.518 anziché pressata.</p> <p>c) Cristallo base uguale alla versione 110.518 trattato da un rivestimento con filtro anziché proprio trattato dalla guarnizione lato porta.</p> <p>d) Maniglia d'appoggio anodizzata anziché fusa.</p>
971	—	N. 024419 (*)	7	Variaz. il raggio di curvatura R d'estrinseco delle maniglie esterne (vedi A anziché B).
972	—	N. 003530 (*)	7	Maniglia interna d'appoggio con serie come in A anziché come in B.
975	125 V	N. 099627 (*) (2)	5	<p>Nuova sistemazione fasce per luci di direzione, posizione, arresto e ripetitori laterali, con conseguenti modificazioni:</p> <p>a) piastra porta strumenti                      Aggiunti fori per l'applicazione del segnalatore ottico di funzionamento luci abbaglianti e di posizione.</p>

Modello N.	RIT N.	Applicazioni	q <sub>1</sub>	OGGETTO DELLA RICERCA
875	125 V	N. 099627 (*) (2)	5	1) ciondoli laterali con sedi come in A per il fissaggio del fanale per luci anteriori di posizione e direzione anziché fissati sulla parte superiore dei paraurti ante- riori; praticato il foro B per il ripetitore laterale di direzione; sedi come in C anziché come in D) per il fissaggio fessile per luci posteriori di direzione, posizione e arresto.
984	—	N. 104104 (*) N. 103337 (*)	10 110.519 110.518	Sedili anteriori con montare cuscino in lamina stampata (ved. A) anziché tubolare (ved. B); sop- pressi i sedili delle versioni 110.519, 110.718 e 110.719 in quanto analizzati con quelli della ver- sione 110.518.
1002	—	N. 099604 (*)	11	Maniglia e ruotella per bloccaggio terra apribile, verificata con quelle della vettura Mod. 600 ver- sione 110.558.

(\*) Numero per ricambi (sedi di vettura) - Della quale + + sono applicate le mod./con.

(1) Comprende talora vetture dal N. 017879 al N. 058903, incluso quello con N. 058299.

(2) Comprende talora vetture dal N. 099043 al N. 099926, incluso quello con N. 099911.

## TAVOLE PARTI DI RICAMBIO

### *Importante!*

- Gli elementi dei Sottogruppi comuni a due o più **VERSIONI** della vettura mod. « La nuova 500 » sono elencati una sola volta in questo catalogo parti di ricambio.
- Per conoscere le eguaglianze fra le diverse Versioni della vettura Mod. « La nuova 500 » è **INDISPENSABILE** consultare l'indice generale a pag. XI e seguenti.
- Per la consultazione delle Tavole riferirsi sempre al Numero del Sottogruppo (Sgr.) e al numero indicante la Versione.

## TAVOLE PARTI DI RICAMBIO

### INDICE

	Tutto scritto		Trasformabile			Tutto scritto		Trasformabile	
	CS (110.000)	CO (110.000)	CS (110.000)	CO (110.000)		CS (110.000)	CO (110.000)	CS (110.000)	CO (110.000)
<b>COMPLESSO</b>									
<b>CARROZZERIA</b>									
<b>OTTOCOMPLESSO</b>									
Esterno carrozzeria									
Gruppi - Scocca									
Sp. 1-1 Colano anteriore . . . . . Pag.	1	1	1	1	Sp. 5-1 Scocca elementi esterni Pag.	3	3	15	15
2 Comando apertura colano . . . . .	1	1	1	1	Sp. 6-1 Cristalli generali per porta . . . . .	4	4	4	4
3 Chiusura colano . . . . .	1	1	1	1	2 Bloccaggio cristalli . . . . .	4	4	4	4
Sp. 2-1 Plancia porta strumenti . . . . .	1	13	1	13	Sp. 7-1 Porta . . . . .	5	5	16	16
Sp. 3-1 Pavimento centrale . . . . .	2	13	2	13	2 Luce porta . . . . .	5	5	16	16
2 Elementi accessori del pavimento posteriore . . . . .	2	2	2	2	3 Alzacristallo . . . . .	5	5	—	—
Sp. 4-1 Chiusura frontale, cruscotto e passaruote anteriori . . . . .	1	13	1	13	4 Chiusura porta . . . . .	5	14	16	19
2 Sostegno batteria . . . . .	1	1	1	1	5 Vano porta . . . . .	6	6	17	17
3 Chiusura luce anteriore . . . . .	1	1	1	1	Sp. 8-1 Luce laterale posteriore . . . . .	6	6	6	6
4 Pavimento posteriore e passaruote . . . . .	1	1	15	15	2 Montepneumatici interno fianco posteriore . . . . .	6	6	6	6
					Sp. 9-1 Parabrezza . . . . .	6	6	6	6
					Sp. 10-1 Finestra posteriore . . . . .	6	6	—	—
					Sp. 11-1 Tetto ribaltabile . . . . .	7	7	17	17
					2 Bloccaggio anteriore tetto . . . . .	7	7	7	7

Spr. 12-1 Sportello posteriore . . . Pag.  
2 Chiusura sportello . . . \*

Spr. 13-1 Fregio su parte frontale . . \*

Spr. 14-1 Modulatore . . . . . \*

**Gruppo - Protettivo**

Spr. 15-1 Ripari . . . . . \*

Spr. 16-1 Paraventi anteriori . . . \*

Spr. 17-1 Paraventi posteriori . . . \*

Spr. 17M-1 Installazione lamp.  
attorcione . . . . . \*

	Tetto apribile		Tendosole	
	CS 018.110	CD 018.115	CS 028.710	CD 028.715
Spr. 12-1 Sportello posteriore . . . Pag. 2 Chiusura sportello . . . *	7	7	17	17
Spr. 13-1 Fregio su parte frontale . . *	8	8	8	8
Spr. 14-1 Modulatore . . . . . *	8	8	—	—
<b>Gruppo - Protettivo</b>				
Spr. 15-1 Ripari . . . . . *	8	8	8	8
Spr. 16-1 Paraventi anteriori . . . *	8	8	8	8
Spr. 17-1 Paraventi posteriori . . . *	8	8	8	8
Spr. 17M-1 Installazione lamp. attorcione . . . . . *	9	9	9	9

**SOTTOCOMPLESSO**

**Interne carrozzeria**

**Gruppo - Arredamenti interni**

Spr. 18-1 Sedili . . . . . Pag.  
2 Movimento sedili . . . \*

Spr. 19-1 Tappeti . . . . . \*

Spr. 20-1 Imbottitura . . . . . \*

Spr. 21-1 Accessori interni . . . \*

Spr. 22-1 Sistemazione crusc. di  
scorta . . . . . \*

2 Sistemazione bracci porta  
sterzo . . . . . \*

**INDICE DEI NUMERI D'OR-  
DINAZIONE DELLE PARTI  
DI RICAMBIO . . . . . \***

	Tetto apribile		Tendosole	
	CS 018.110	CD 018.115	CS 028.710	CD 028.715
Spr. 18-1 Sedili . . . . . Pag. 2 Movimento sedili . . . *	9	9	9	9
Spr. 19-1 Tappeti . . . . . *	10	10	10	10
Spr. 20-1 Imbottitura . . . . . *	10	10	10	10
Spr. 21-1 Accessori interni . . . *	11	11	11	11
Spr. 22-1 Sistemazione crusc. di scorta . . . . . *	11	11	11	11
2 Sistemazione bracci porta sterzo . . . . . *	11	11	11	11
<b>INDICE DEI NUMERI D'OR- DINAZIONE DELLE PARTI DI RICAMBIO . . . . . *</b>	21	21	21	21



**TAVOLE PARTI DI RICAMBIO**

**TETTO APRIBILE guida sinistra**

**110.518 G5**

Trabonolo

CF	CS
001.000	001.000

9	9
10	10
11	14
11	11
17	17
11	11
17	11
21	21

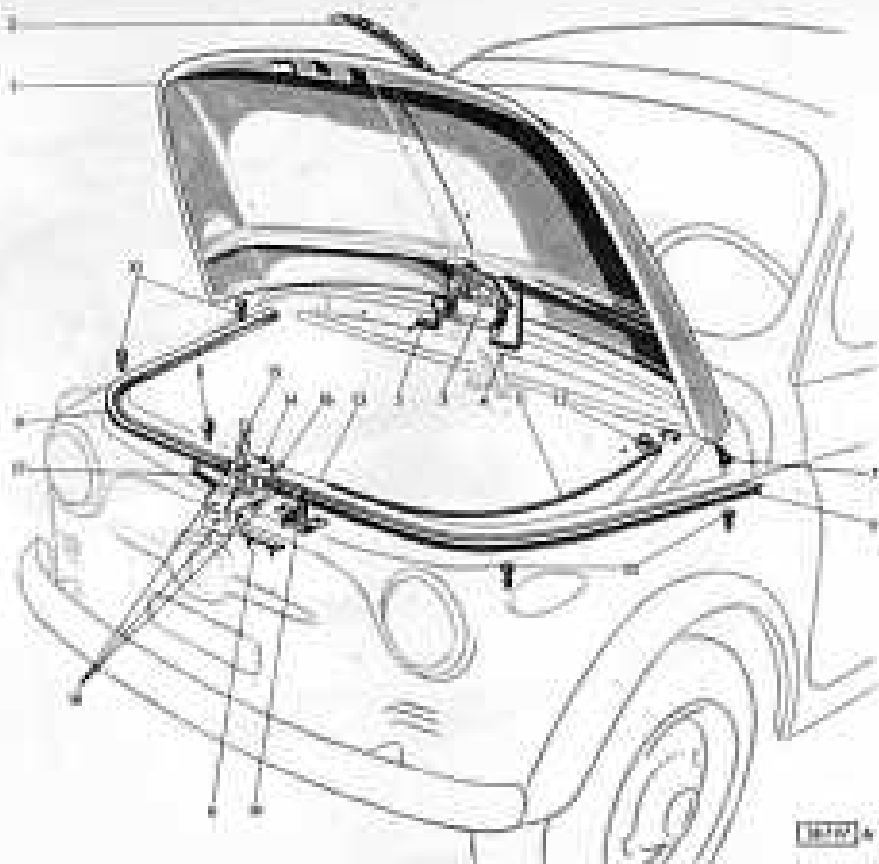

110518

**GRUPPO Sgr. 1-2**

Matr. Fa.	N. Ordine	Quant.	DENOMINAZIONE	Matr. Fa.	N. Ordine	Quant.	DENOMINAZIONE
			<b>SOTTOGRUPPO 1</b>				<b>1 - Chiusura cofano.</b>
			<b>1 - Cofano anteriore.</b>	11	977401	1	Gancio.
1	994881	1	Coperchio completo.	16	977405	1	- Fermo.
2	985475	1	- Guarnizione.	17	825174	1	- Molla di richiamo.
3	977409	1	- Cerniera completa - saldata alla	18	985986	1	- Piastra di supporto completa - con
4	985996	1	fig. 14, Sgr. 5 -				Agg. 15 + 16 - saldata alla fig. 14,
5	865178	1	- Pastore di sostegno.				Sgr. 5 -
6	993549	1	- Molla.	19	985987	1	Cerniera di sicurezza completa - saldata
7	893319	2	- Tappeto anteriore di protezione.				alla fig. 14, Sgr. 5 -
8	4353337	1	- Vassello paracolpi.				
9	4353599	1	- Tappone di gomma di sollevamento.				
10	888123	4	Profilato di gomma per costatura laterale.				
			- Bottone di fissaggio.	975			<b>SOTTOGRUPPO 2</b>
			<b>2 - Comando apertura cofano.</b>	999			<b>1 - Pancia porta strumenti.</b>
11	985992	1	Comando flessibile completo - con	7	4026235	1	Pancia completa (1).
12	10706080	1	Ag. 13 -	2	4034620	1	Cornice per strumento di misura
13	985995	1	- Anello isolante per passaggio.	3	990654	1	- color grigio -
14	887130	1	Fila completa.	4	991046	1	- Guarnizione di gomma.
			- Tubetta per attacco al gancio di	5	859370	1	Ripostiglio cruscotta completo - sal-
			chiusura.				dato alla fig. 6, Sgr. 4 -
							Guarnizione passaggio tubo guida.

Sgr. 2  
(110.518)  
(110.519)

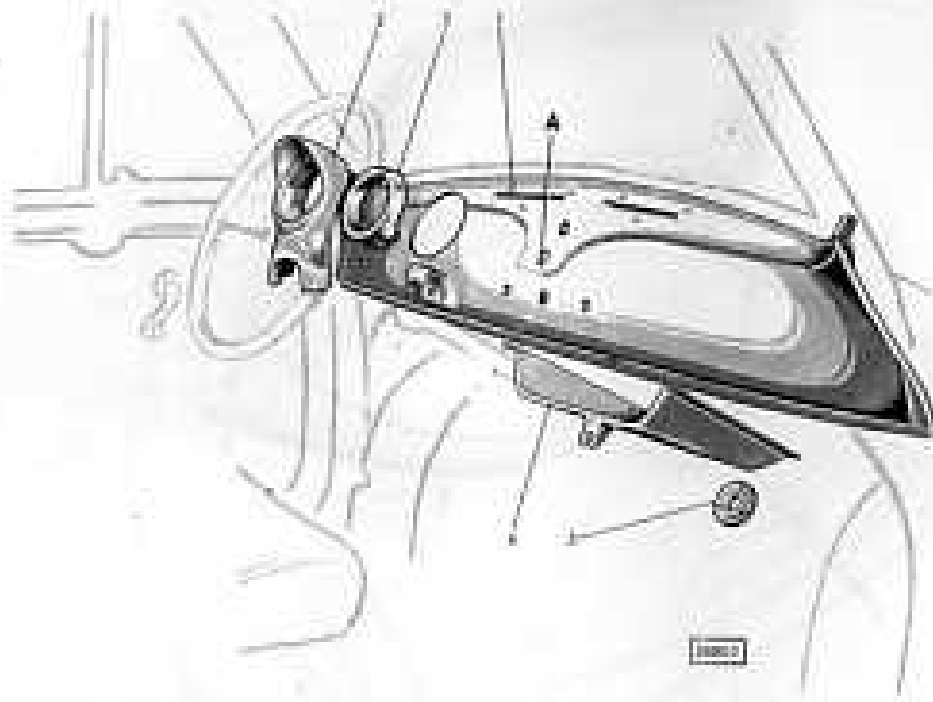

Sgr. 3-4 (110.520)

Modello	Fig.	N. Fabbrica	Quant.	DENOMINAZIONE	Modello	Fig.	N. Fabbrica	Quant.	DENOMINAZIONE	Fig.								
<b>SOTTOGRUPPO 3</b>																		
<b>1 - Pavimento centrale.</b>																		
747	1	4043389	1	Pavimento completo (1).														
	2	904901	1	Rialzo laterale destro (1).														
	3	904900	1	Idem sinistra completa (1).														
	4	904905	1	Stella destra completa attacco martella sollevamento vettura (1).														
	5	904914	1	Idem sinistra (1).														
<b>2 - Elementi accessori del pavimento.</b>																		
747	5	4044948	1	Mercato destra completa attacco anteriore sospensione (1).														
747	6	4044949	1	Idem sinistra (1).														
	7	922078	1	Idem destra per attacco posteriore sospensione (1).														
	8	922079	1	Idem sinistra (1).														
747	9	4044156	1	Cappella destra per attacco ammortizzatore completo (1).														
747	10	4044157	1	Idem sinistra (1).														
	11	908794	1	Piatta divisione posteriore completa (1).														
	12	908795	1	Collegamento inferiore destro (1).														
	13	4020858	1	Collegamento inferiore sinistro (1).														
	14	4020859	1	Piatta laterale destra completa collegamento passaruota (1). ▲														
	15	4020860	1	Idem (1). ■														
	16	908796	1	Idem sinistra completa (1). ▲														
	17	4020861	1	Idem (1). ■														
	18	908797	1	Riparo destra vano motore (1).														
	19	908812	1	Idem sinistra (1).														
					<b>SOTTOGRUPPO 4</b>													
					<b>1 - Osatura frontale, spesso e passaruota anteriori.</b>													
	1	995098	1	Osatura frontale completa (1).														
747	2	4044145	1	Passaruota anteriore interno del completo (1).														
747	3	4044146	1	Idem sinistro (1).					3	12								
	4	906463	2	— Piatta completa attacco ammortizzatore anteriore (1).					3	13								
	5	908211	1	— Spandotta destra completa attacco passaruota sospensione (1).					14									
	6	908212	1	— Idem sinistra (1).					15									
925	7	4053307	1	Cruccotto completo - con fig. Sgr. 4, fig. 4, Sgr. 2 - (1). ▲					7	16								
925	8	4053312	1	Idem - idem - (1). ■					7	17								
	9	905190	1	— Parte inferiore completa (1).					17									
	10	905022	1	— Trave di collegamento al passaruota (1).														
	11	904792	1	— — Piatta anteriore destra completa (1).														
	12	904793	1	— — Idem sinistra (1).														
					<b>2 - Sostegno batteria.</b>													
	13	4009056	1	Scatola completa - saldata alla parte 5 - (1).					747	1								
					<table style="width: 100%; border: none;"> <tr> <td style="border: none;">▲ esche</td> <td style="border: none;">} per refuso destinato</td> <td style="border: none;">7</td> <td style="border: none;">1/1</td> </tr> <tr> <td style="border: none;">■ speciale</td> <td style="border: none;">} U.S.A.</td> <td style="border: none;">8</td> <td style="border: none;">1/1</td> </tr> </table>						▲ esche	} per refuso destinato	7	1/1	■ speciale	} U.S.A.	8	1/1
▲ esche	} per refuso destinato	7	1/1															
■ speciale	} U.S.A.	8	1/1															



Sgr. 4  
 (110. 518)  
 (110. 519)  
 (110. 718)  
 (110. 719)

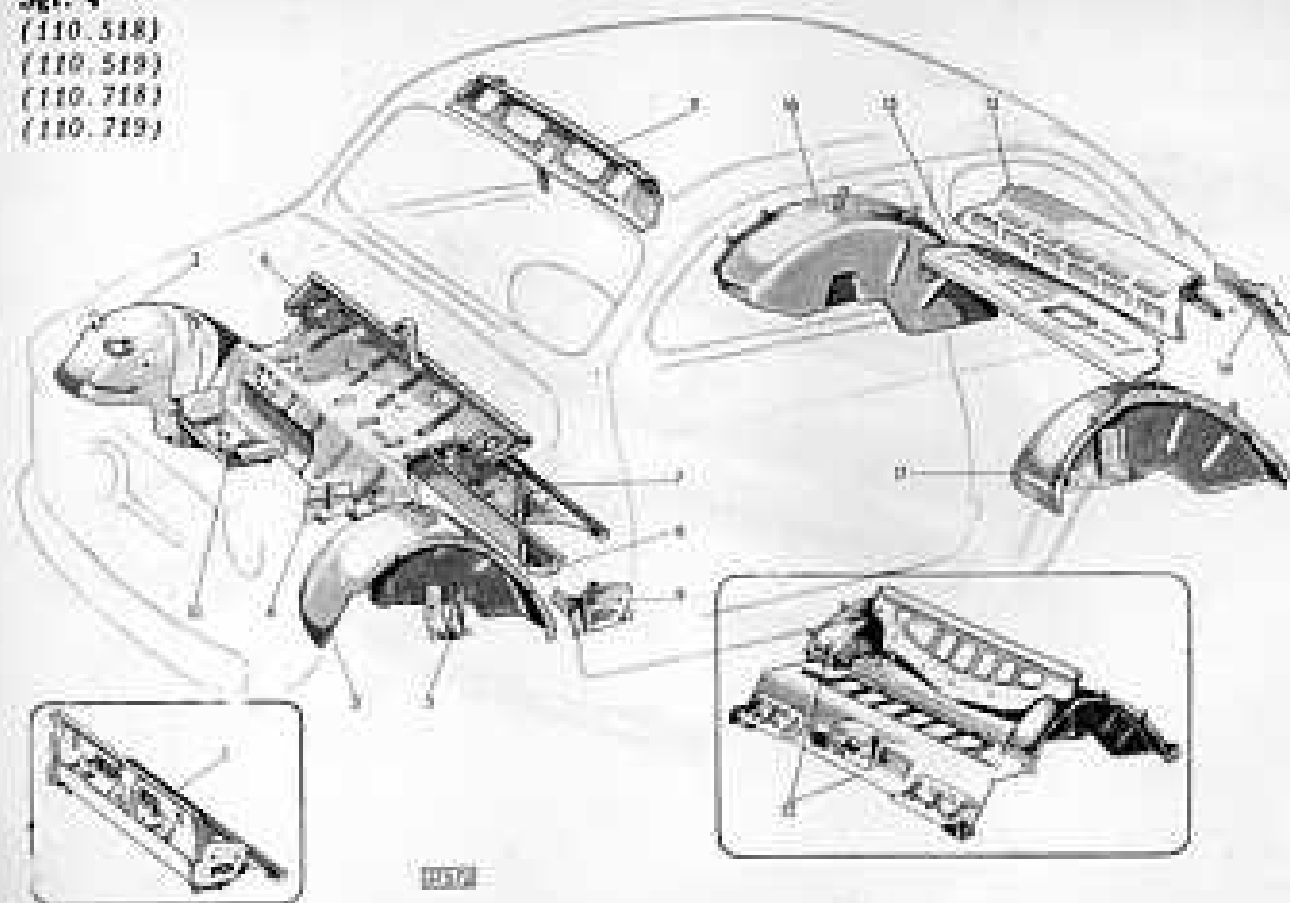

Sgr. 3-4 DIESEL

Modello	Fig.	N. Ordine	Quant.	DEDENOMINAZIONE	Modello	Fig.	N. Ordine	Quant.	DEDENOMINAZIONE	Fig.	Quant.
<b>SOTTOGRUPPO 3</b>					<b>SOTTOGRUPPO 4</b>						
<b>1 - Pavimento centrale.</b>					<b>1 - Chiusura frontale, cruscotto e passaruota anteriori.</b>						
747	1	4043189	1	Pavimento completo (1).	747	1	995838	1	Chiusura frontale completa (1).		
	2	964921	1	Riduttore laterale destro (1).		2	4044145	1	Passaruota anteriore interno del completo (1).		
	3	964920	1	Idem sinistra completa (1).	747	3	4044146	1	Idem sinistra (1).	7	12
	4	964913	1	Scala destra completa attacco martini nella collocazione vettura (1).		4	964863	2	— Piastra completa attacco sospensioni anteriori (1).	7	13
		964914	1	Idem sinistra (1).		5	969211	1	— Squadretta destra completa attacco percolpi sospensioni (1).		14
				<b>2 - Elementi accessori del pavimento.</b>			969212	1	— Idem sinistra (1).		15
747	5	4044048	1	Mensola destra completa attacco anteriore sospensione (1).	975	6	4057307	1	Cruscotto completo - con fig. Sgr. 4, fig. 4, Sgr. 2 - (1). ▲	17	16
747	6	4044049	1	Idem sinistra (1).	975		4037538	1	Idem - idem - (1). ■	17	17
	7	972078	1	Idem destra per attacco posteriore sospensione (1).		7	965190	1	— Parte inferiore completa (1).		
	8	972079	1	Idem sinistra (1).		8	965022	1	— Traverso di collegamento ai passaruota (1).		
747	9	4044136	1	Capello destro per attacco ammortizzatore completo (1).		9	964092	1	— — Piastra anteriore destra completa (1).		
				Idem sinistra (1).			964793	1	— — Idem sinistra (1).		
747	10	4044137	1	Piatta divisa posteriore completa (1).					<b>2 - Sostegno batteria.</b>		
	11	966694	1	Collegamento inferiore destro (1).		10	4000054	1	Scatola completa - montata sulla para d' - (1).	747	1
		966695	1	Collegamento inferiore sinistro (1).						15	
	12	4020858	1	Paracarro laterale destra completa collegamento passaruota (1). ▲						17	11
		4026715	1	Idem (1). ■						17	
		967091	1	Idem sinistra completa (1). ▲						17	
		4026716	1	Idem (1). ■						17	
	13	967090	1	Riparo destra vano motore (1).						17	
	14	968612	1	Idem sinistra (1).						17	

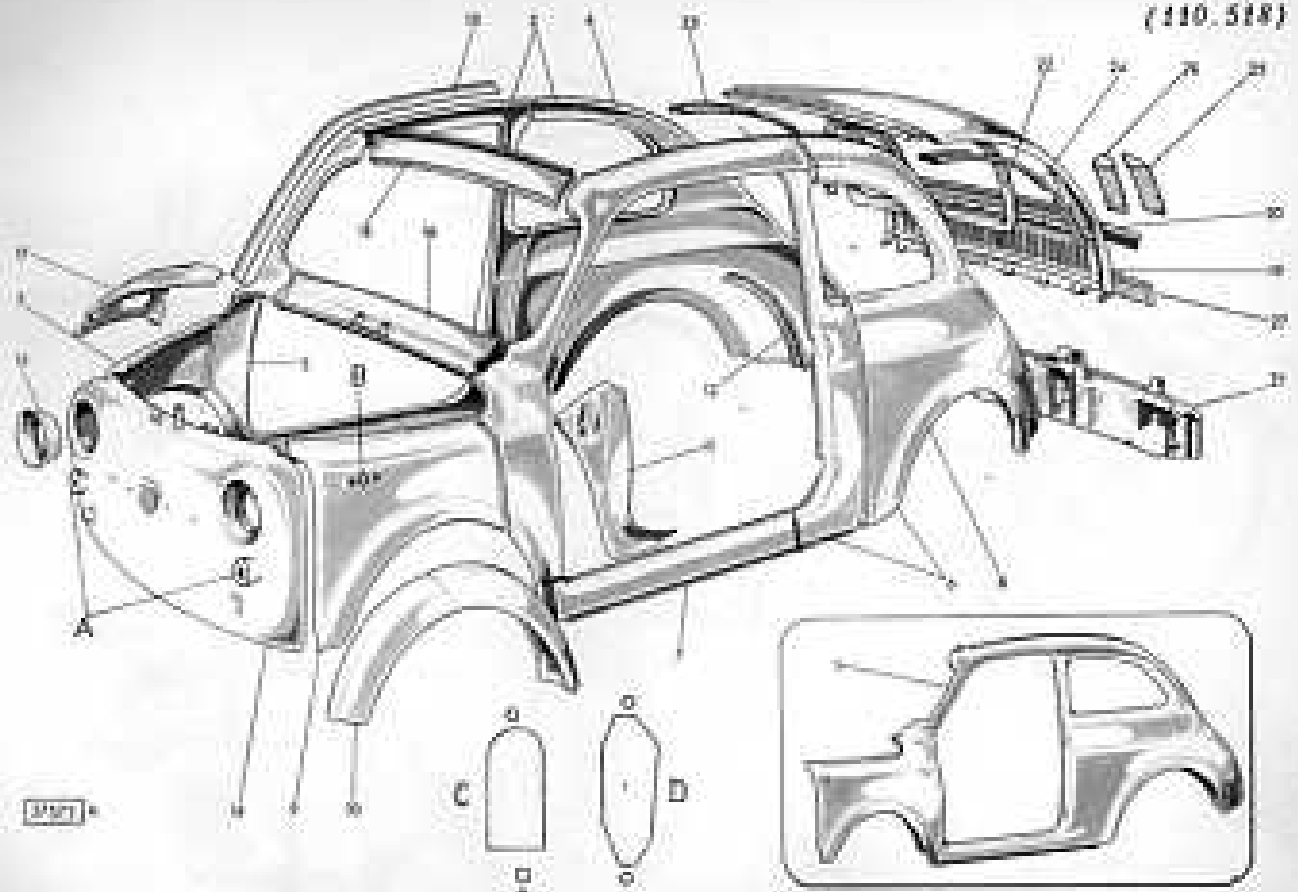

DESCRIZIONE	Matr. Fig.	N. Carroz.	Quant.	DESCRIZIONE	Matr. Fig.	N. Carroz.	Quant.	DESCRIZIONE
				<b>1 - Ossatura lato anteriore.</b>	975-747	1	1	Rivestimento fianco sinistro completo (1). ▲
	11	984768	1	Traversa interna superiore completa - con Fig. 34, Sgr. 11; Fig. 4, Sgr. 21 (1) -	975-747	1/1	1	Idem (1). ■
				<b>4 - Pavimento posteriore e passaruota.</b>	975-747	2	2	Rivestimento fianco destro - Sgr. 7 e 4 - (1).
					975	3	3	— Parte centrale (1).
					975	4	4	— Parte posteriore (1).
					975	5	5	Passaruota anteriore destro (1). ▲
	12	4043920	1	Pavimento posteriore completo (1).	975	5/1	5/1	Idem (1). ■
	13	4044925	1	Traversa posteriore superiore completa (1).	975-747	6	6	Rivestimento fianco sinistro - con Sgr. 7 e 4 - (1).
	14	4033553	1	— Cantone destro di rinforzo (1).		7	7	— Parte centrale (1).
		4033554	1	— Idem sinistro (1).	975	8	8	— Parte posteriore (1).
	15	4033625	1	Parte per convogliare aria completa - con Fig. 10, Sgr. 12 - (1).	975	9	9	Passaruota anteriore sinistro (1). ▲
	16	4044930	1	Passaruota posteriore interno destro completo (1).	975	9/1	9/1	Idem (1). ■
	17	4044931	1	Idem sinistro (1).		10	10	— Passaruota anteriore destro completo (1).
								— Idem sinistro (1).
								Montante anteriore destro per fessura (1).
								Montante anteriore sinistro per fessura completa (1).
				<b>SOTTOGRUPPO 5</b>				Collegamento destro passaruota posteriore alla fessura (1).
				<b>1 - Scocca: elementi esterni.</b>				Idem sinistro (1).
	130	4057296	1	Rivestimento fianco destro completo (1). ▲		11	11	Cacciavite destro (1).
								Idem sinistro (1).
	131	4057325	1	Idem (1). ■				

▲ richiami per rotture distinte in  
■ speciale } L.S.A.

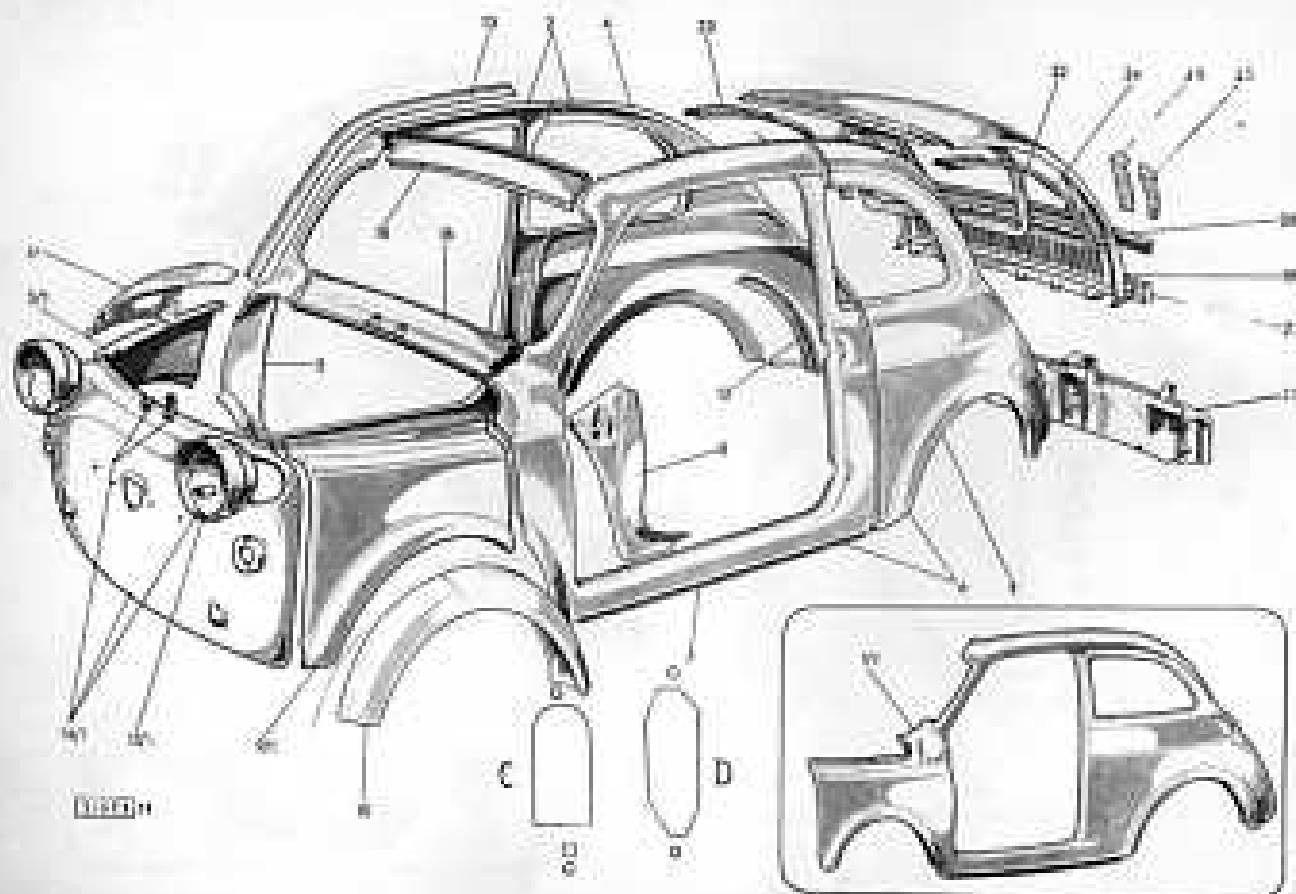

## Sgr. 5-6 (118510)

Modello	Fig.	N. d'ordine	Quant.	DESCRIZIONE	Modello	Fig.	N. d'ordine	Quant.	DESCRIZIONE	Fig.	Quant.
995	14	4017304	1	Rivestimento anteriore completo - con fig. 15, Sgr. 5; fig. 18 e 19, Sgr. 1 - (1). ▲					<b>SOTTOGRUPPO 6</b>		
995	14/1	4052529	1	Idem - idem - (1). ■					<b>1 - Cristalli girevoli per porta</b>		
	15	987122	2	Corpo passatore (1). ▲	389	1	4022799	2	Cristallo.		
	15/1	4026979	1	Idem (1). ■	389	2	—	—	— Nastro di costura "STRIP" (4)	11	1
	16	985236	1	Rivestimento inferiore lato anteriore completo (1).	540	3	4013129	1	— Telaio destro completo.	11	1
	17	4018928	1	— Cantonale destro di rinforzo (1).	389	4	4025364	1	— Idem sinistro.	11	2
		4018929	1	— Idem sinistro (1).	389	1	4025365	1	— Piastrina fissa destra per superiore.	11	1
747	18	4044945	1	Rivestimento pedilgione completo (1).	389	5	1/327200	4	— Piastrina fissa sinistra per superiore con arresto.	11	1
747	20	4044966	1	— Goccialetto (1).	389	6	4006190	2	— Vite di fissaggio.		4
	21	994820	1	Rivestimento posteriore inferiore completo - con fig. 5, Sgr. 12 - (1).	389	7	4032252	2	— Perno - ribaltato alla Ag.		3
747	22	4044963	1	Corona interna per finitura posteriore (1).	540	8	4025367	2	— Molla per arco inferiore.		3
747	23	4052464	1	Guarnizione destra fra pedilgione e finitura.	389	9	4022919	1	— Guarnizione per supporto inferiore.		6
747	24	4052465	1	Idem sinistra.	389	10	4022920	1	Corona destra riparo acqua.		7
	25	4052493	2	Tassello esterno di governo.	541	10	4031906	4	Idem sinistra.		7
	26	4052494	2	Idem interno.					— Lancetta di ritipon.	11	8
	27	4052495	1	Servizio di governo per goccialetto.							9
				▲ ordinari } per rotture destinate in	11	989527	1		<b>2 - Bloccaggio cristalli.</b>		
				■ speciali } U.S.A.		989528	1		Maniglia destra.		
						802345	1		Idem sinistra.	11	10
					12	oppure	4		— Rotella elastica speciale.		
					13	1/25473/76	2		— Grano per fissaggio.	11	11
					14	1/30439/10	2		— Smanicetta.		
						4004099	2				

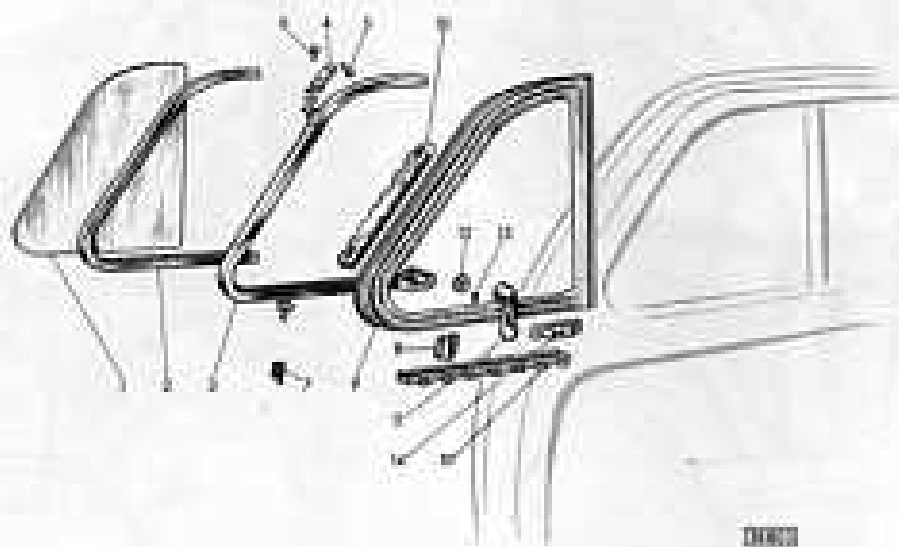

DIRCO

Sgr. 5-6 (110.510)

Matr. No.	Fig.	N. d'ordine	Quant.	DENOMINAZIONE	Matr. No.	Fig.	N. d'ordine	Quant.	DENOMINAZIONE
975	14	4057304	1	Rivestimento anteriore completo - con fig. 15, Sgr. 5; figg. 18 e 19, Sgr. 1 - (1). ▲					<b>SOTTOGRUPPO 6</b>  1 - Cristalli girevoli per pa  Cristallo. -- Nastro di collatura STRIP - (4) -- Telaio destro completo. -- Idem sinistro. -- Piastrina fuso destra per superiore. -- Piastrina fuso sinistra per superiore con arresto. -- Vite di fissaggio. -- Perno - ribadito alla fig. -- Molla per anello inferiore. -- Caratterizzazione per supporto inferiore. -- Corona destra riparo acqua. Idem sinistra. -- Lantierini di riparo.  2 - Bloccaggio cristalli.  Mangiaie destra. Idem sinistra. -- Rocchetta elicoidale speciale. -- Grano per fissaggio. -- Sostegno.
975	14/1	4057529	1	Idem - idem - (1). ■	389	1	4027339	2	
	15	903172	2	Corpo protettore (1). ▲	389	2	—	—	
	15/1	4026919	1	Idem (1). ■	540	1	4015129	1	
	16	905236	1	Rivestimento inferiore lato anteriore completo (1).	540	1	4015130	1	
	17	4001978	1	-- Centrale destra di rinforzo (1).	389	4	4025364	1	
	18	4001979	1	-- Idem sinistra (1).	389	5	4025365	1	
	18	905235	1	Rivestimento superiore lato anteriore (1).	389	6	1/3272031	4	
247	19	4044945	1	Rivestimento pediglioni completo (1).	389	7	4005780	2	
247	20	4044966	1	-- Gioiellato (1).	389	7	4032252	2	
	21	904870	1	Rivestimento posteriore inferiore completo - con fig. 3, Sgr. 12 - (1).	389	8	4025363	2	
247	22	4044961	1	Corrice interna per finestra posteriore (1).	389	9	4025919	1	
247	23	4052404	1	Caratterizzazione destra tra pediglioni e finitura.	389	10	4022920	1	
247	24	4052405	1	Idem sinistra.	541	11	4031906	4	
	25	4052491	2	Tastello interno di gomma.					
	26	4052494	2	Idem esterno.					
	27	4052495	1	Striscia di gomma per gioiellato.					
				▲ rubino } per settore distribuito di ■ speciale } 1/54.	11		908527	1	
							908528	1	
							802543	1	
					12		oppure 1/2547876	4	
					13		1/37439/10	2	
					14		4004099	2	



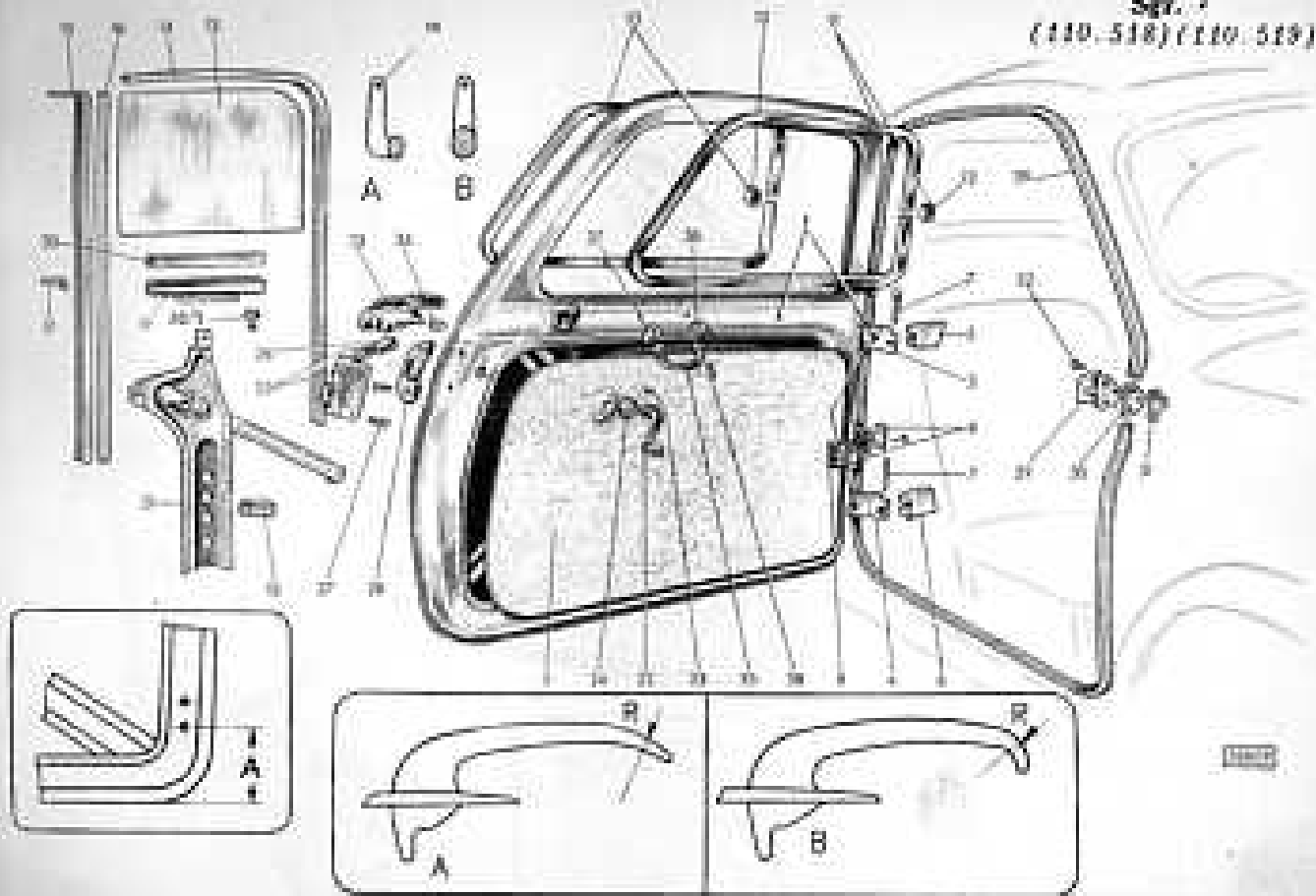

DECOMPOSIZIONE	Mat.	Tra.	N. d'ordine	Quant.	DECOMPOSIZIONE	Mat.	Tra.	N. d'ordine	Quant.	DECOMPOSIZIONE
<b>GRUPPO 6</b>					<b>SOTTOGRUPPO 7</b>					
1 - Porta.					1 - Porta.					
Porta sinistra completa - con	4013131	1	Porta sinistra completa - con	389	12	548794	4	— Copripagina.		
—	4013132	1	—	389	13	4022736	2	— Cristallo.		
—	4021468	1	—	389	14	4023331	2	— Cassettino di contorno completo.		
—	4021469	1	—	389	15	4023030	1	— Montante destro.		
—	985030	1	—	389	16	4023031	1	— Idem sinistro.		
—	985031	1	—	389	17	4023307	2	— — Predisposizione di pannello e velleto.		
—	985032	1	—	389	18	812682	2	— — Staffa centrale per innescio.		
—	985033	1	—	389	19	4024725	2	— — Squadratura attacco inferiore.		
—	985034	1	—	389	20	4022913	2	— Guida di innescio.		
—	985035	1	—	389	21	4025303	2	— — Predisposizione.		
—	985036	1	—	389	22	802532	2	— — Tasseo d'arresto.		
—	985037	1	—	389	23	4022916	1	<b>3 - Alzacristallo.</b>		
—	985038	1	—	389	24	4022917	1	Alzacristallo completo destro.		
—	985039	1	—	389	25	4025765	2	Idem sinistro.		
—	985040	1	—	543	26	807747	2	— Maniglia.		
—	985041	1	—	389	27	4005766	2	— — Chiavetta.		
—	985042	1	—	389	28	4005766	2	— — Chiave - color verde.		
—	985043	4	—	543	29			<b>4 - Chiusura porta.</b>		
—	4014406	2	—	543	20	4014690	1	Serratura destra completa con sicurezza - con Fig. 26 -		
—	821700	4	—	543	21	4014693	1	Idem sinistra completa senza sicurezza - con Fig. 26 -		
<b>2 - Lucce porta.</b>					<b>2 - Lucce porta.</b>					
Guarnizione esterna destra di con-	4023041	1	Guarnizione esterna destra di con-	543	26	4014621	2	— Pannello - color verde.		
—	4023042	1	—	543	27	17311402	6	— Vite per innescio.		
—	4023043	1	—	543	28	985058	2	Dado d'innescio tornitura completa.		
—	4023044	1	—	543	29	985040	2	Scuotino a destra d'entrata.		



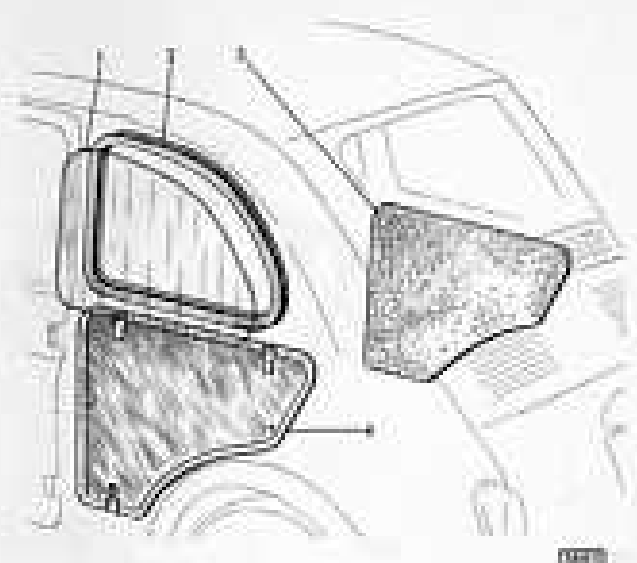

1105

110510 Sgr. 11-12

Modello	Fig.	N. Partenza	Quant.	DENOMINAZIONE	Modello	Fig.	N. Partenza	Quant.	DENOMINAZIONE
<b>SOTTOGRUPPO 11</b>					<b>SOTTOGRUPPO 12</b>				
1 - Tetto ribaltabile.					1 - Sportello posteriore.				
307	1	4044963	—	Rivestimento.	1	999322	1	Sportello posteriore completo - con	
307	1	904919	1	Idem - nero -	1	4006239	1	Fig. 3 e 4 - ▲	
307	1	904917	1	Idem - blu -	1	4006242	1	Idem - idem - ■	
307	2	4044973	1	— Acciaio.	309	2	5000401	1	— Sigla completa.
307	3	985281	1	— Meccanismo anteriore per lampegg.	4	986116	1	— Cerniere molle destra completa.	
307	4	4044947	1	— Idem posteriore.	1	986118	2	— Idem sinistra.	
307	5	4044968	1	Arca anteriore completa.	1	986118	2	— Cerniere fisse - sollecite alla fig. 21,	
307	6	986381	2	Tavola appoggio archi.	6	986183	1	Sgr. 3 - (1).	
307	7	978464	2	Vite per tavola archi.	7	4005715	1	— Pannello per isolamento completo.	
307	8	4044976	1	Cinghia riporto tetto aperta - di	8	978614	4	— Tante arretrate apertura completa.	
				gemma nera -				Tavola laterale d'appoggio	
307	10	4044946	1	— Squadrella appancimento.					
2 - Bloccaggio anteriore tetto.					2 - Chiavra sportello.				
3002	11	988797	1	Maniglia destra.	9	986119	1	Comando completo.	
3002	12	988799	1	Idem sinistra.	10	4006234	1	Scottino - sollecite alla fig. 15, Sgr. 4.	
3002	13	656910	2	— Molla di richiamo.	11	4006227	1	Comera superiore di guarnizione vano sportello.	
3002	14	988139	1	— Maniglia destra completa.					
3002	15	988400	1	— Idem sinistra.					
3002	16	988190	2	Scottino - sollecite alla fig. 11, Sgr. 4.					

▲ escluso } per rotture destinate in  
■ speciale } OSA



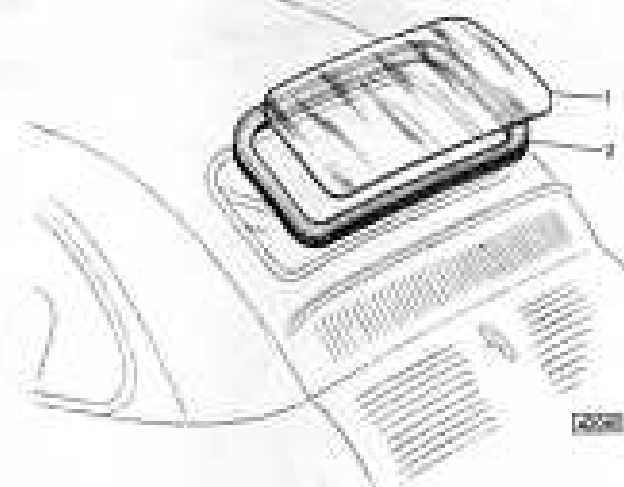

(100.518) Sgr. 11-12

DESCRIZIONE	Matr. Fig.	N. Funzion.	Quant.	DECOMPOSIZIONE	Matr. Fig.	N. Funzion.	Quant.	DECOMPOSIZIONE
				<b>SOTTOGRUPPO 11</b>				<b>SOTTOGRUPPO 12</b>
				<b>1 - Tetta ribaltabile.</b>				<b>1 - Sportello posteriore.</b>
				Rivestimento.				Sportello posteriore completo - con
				Idem - nero -.				Fig. 3 e 4 - ▲
				Idem - blu -.				Idem - idem -.
				— Arca.				— Sigla completa.
				— Maniatura anteriore per fissaggio.				— Cerniera molale destra completa.
				— Idem posteriore.				— Idem sinistra.
				Arca anteriore completa.				— Cerniera base - vedere alla fig. 21,
				Tavolo appoggio arca.				Sgr. 3 - (1).
				Vite per modo archi.				— Parte per isolamento completa.
				Cinghia ritagno tetto - destra - di				— Tante arredo apertura completa.
				gomma nera -.				Tavolo laterale d'appoggio.
				— Spacchetto appannamento.				
				<b>2 - Bloccaggio anteriore tetta.</b>				<b>2 - Chiusura sportello.</b>
				Maniglia destra.				Caranda completa.
				Idem sinistra.				Scostino - saldato alla fig. 13, Sgr. 4 -.
				— Molla di richiamo.				Comera superiore di guarnizione vano
				— Maniglia destra completa.				sportello.
				— Idem sinistra.				
				Scostino - saldato alla fig. 11, Sgr. 4 -.				
								▲ escluso   per vetture destinate in
								■ speciale   USA



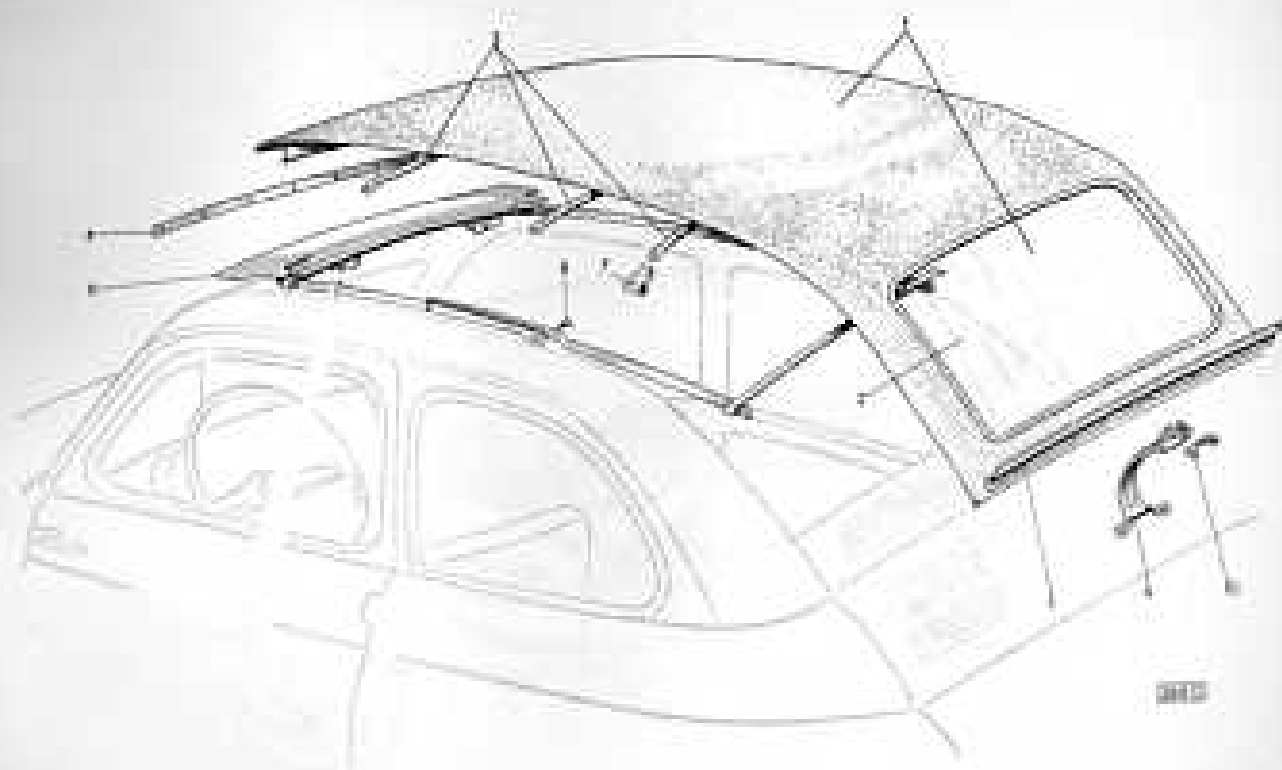

(110.518) Sgr. 11-12

DESCRIZIONE	Qnta	Fig.	N. d'ordine	Qnta	INDICAZIONE	Modello	Fig.	N. d'ordine	Qnta	INDICAZIONE
<b>SOTTOGRUPPO 11</b>										
<b>1 - Tetto ribaltabile.</b>										
					Rivestimento.					
					Idea - nera -					
					Idea - blu -					
					— Arco.					
					— Molle/ante anteriore per fissaggio.					
					— Idea posteriore.					
					Arco anteriore completo.					
					Tavola appoggio archi.					
					Vite per tavola archi.					
					Griglia ritagno tetto aperto -					
					genova nera -					
					— Squadrone appanciamento.					
					<b>2 - Bloccaggio anteriore tetto.</b>					
					Mandata destra.					
					Idea sinistra.					
					— Molla di richiamo.					
					— Maniglia destra completa.					
					— Idea sinistra.					
					Scestrino - saldato alla Fig. 11, Sgr. 4 -					
<b>SOTTOGRUPPO 12</b>										
<b>1 - Sportello posteriore.</b>										
					Sportello posteriore completo - con					
					Fig. 3 e 4 -					
					Idea - nera -					
					— Sigla completa.					
					— Cerniera mobile destra completa.					
					— Idea sinistra.					
					— Cerniera fissa - saldato alla Fig. 12,					
					Sgr. 5 - (1).					
					— Parete per isolamento completa.					
					— Tirante acciaio apertura completa.					
					Tavola laterale d'appoggio.					
<b>2 - Chiusura sportello.</b>										
					Comando completo.					
					Scestrino - saldato alla Fig. 12, Sgr. 4 -					
					Comando superiore di partizione vano					
					sportello.					
					▲ escluso } per versioni destinate in					
					■ speciale } USA.					



gr. 7-8-9-10 (10.518)

Fig.	N. Ordine	Quant.	DECOMPOSIZIONE
30	4116497	—	— Spazzole di registrazione centrale.
37	985541	2	— Puntino per fissaggio.
32	1/33110632	6	— Vite per fissaggio.
33	4046201	1	Mangia interna lato-guida completa con chiavina a chiave.
	4046202	1	Idem lato opposto guida senza chiavina a chiave.
34	985666	2	— Scobolino per fissaggio.
35	9106620	2	Mangia d'appoggio con penna.
36	4004908	2	— Supportino destro.
37	4004909	2	— Idem sinistra.
38	1/3333759	4	— Vite per fissaggio.
			<b>5 - Vano porta.</b>
39	4031767	1	Guarnizione gomma destra di cinture.
	4031768	1	Idem sinistra.
			<b>SOTTOGRUPPO 8</b>
			<b>1 - Lato laterale posteriore.</b>
1	972190	2	Cristallo.
2	972220	1	— Gommone destra riparo acqua.
	972221	1	— Idem sinistra.

(10.518) Sgr. 11-12

Modello	Fig.	N. Ordine	Quant.	DECOMPOSIZIONE	N. Ordine	Quant.
				<b>SOTTOGRUPPO 12</b>		
				<b>1 - Sportello posteriore.</b>		
				Sportello posteriore completo - con	986903	1
				fig. 3 e 4 - ▲		
				Idem - idem - ■	4026277	1
100	7	995802	1	— Sigla completa.		
	8	4030342	1	— Carriera moyle destra completa.	4026279	1
	9	900451	1	— Idem sinistra.		
	4	986135	1	— Cerniera fissa - saldato alla fig. 11,	4019281	1
	5	986118	2	Sgr. 5 - 111.	4019283	1
	6	986183	1	— Pannello per isolamento completo.	4026175	1
	7	4025715	1	— Tirante arretrato apertura completo.	4026175	2
	8	903834	4	Tavolo laterale d'appoggio.	4026293	1
					4026294	1
				<b>2 - Chiusura sportello.</b>		
	9	986119	1	Corona completa.		
	10	4003624	1	Scobolino - saldato alla fig. 11, Sgr. 4 -		
	11	4003627	1	Corona superiore di guarnizione vano sportello.		
				▲ escluso   per vetture destinate in		
				■ speciale   USA.		
					94452	2
					99080	2
					98073	2





Sgr. 13-14-15-16 (110.518)

Modello	Fa.	N. d'ordine	Quant.	DEGNOMAZIONE	Modello	Fa.	N. d'ordine	Quant.	DEGNOMAZIONE	Mod.	Fa.
				<b>SOTTOGRUPPO 13</b>							
				I - Fregi su parte frontale.							
				Fregio	4		980079	1	Capotricho posteriore colla per		3
				— Intestabile.	523	5	402479	1	conandi.		4
				— Guarnizione.					Cuffia anteriore completa ripar.		5
1		984594	2		6		4041591	1	Guarnizione passaggio leva cambi		
2		991827	2		7		977790	1	Idem per tubo comando cambio		
3		984585	1		8		977788	2	Guarnizione per passaggio		11
									- lato sinistro -		
					9		107961390	2	Idem - lato destro -		
					10		741590	4	Tassello otturazione fess. scale		21
									sul pavimento anteriore.		
					11		856207	10	Tassello otturazione fess. scale		31
									sul pavimento centrale.		
				<b>SOTTOGRUPPO 14</b>	12		856207	2	Idem sul pavimento posteriore		41
				I - Modanature.	13		4119951	2	Idem sul rivestimento sottop.		51
				Modanatura anteriore su porta.	14		981268	1	Angolo di poggia per quarti		61
				Idem posteriore					avanzati.		81
				Idem sottoporta.							91
389	1	4024284	2								
389	2	4024285	2								
389	3	4024286	2								
									<b>SOTTOGRUPPO 16</b>		
									I - Paraurti anteriori. ▲		
				<b>SOTTOGRUPPO 15</b>					Plastra destra d'attacco - acciaio		1
				I - Ripari.	1		982901	1	Fig. 14, Spr. 2 - ▲		2
				Riparo completo per vano motore.	2		982904	1	Stella sinistra d'attacco - acciaio		3
				Riparo per marmitta di scorie.					Fig. 6, Spr. 4 - ▲		
				Idem CO.					▲ acciaio } per versioni dette		
523	2	500256	1						■ speciale } USA.		
524	2	402119	1								
524	3	402740	1								





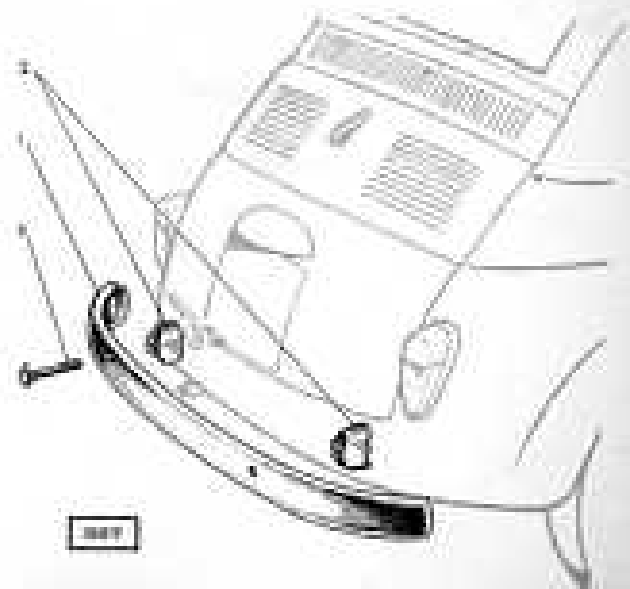
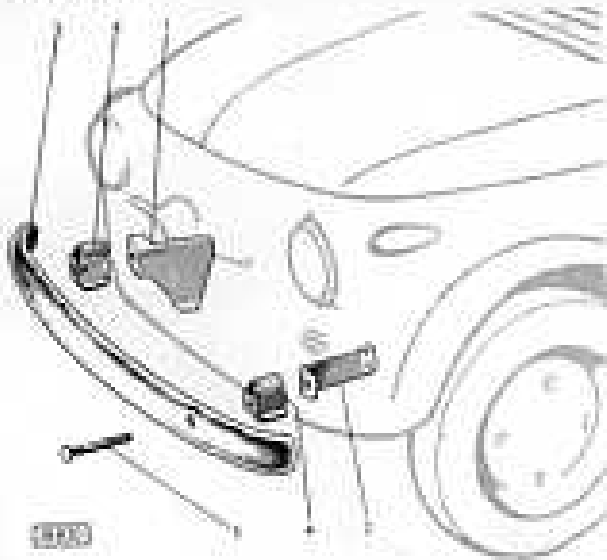

016500 Sgr. 16-17-17 M-18

Matr.	Fig.	N. d'ordine	Quant.	DEDENOMINAZIONE	Matr.	Fig.	N. d'ordine	Quant.	DEDENOMINAZIONE
7		944431	1	Lama paraurti. ▲					1 - Paraurti posteriore. ■
4		890080	2	Distanziale per fissaggio. ▲	17		4026285	1	Panzone destro d'attacco completo. ■
5		940071	2	Vite di fissaggio. ▲	2/1		4026286	1	Idea sinistra. ■
				1 - Paraurti anteriore. ■	3/1		4026296	1	Lama paraurti. ■
117		969001	1	Piastra destra d'attacco - saldata alle	4/1		4028134	2	Distanziale per fissaggio. ■
				fig. 14, Sgr. 2 - ■	5/1		4044198	1	Fregia destra completa. ■
2/1		4026277	1	Scella destra d'attacco completa - sal-	6/1		4044199	1	Idea sinistra. ■
				data alle fig. 1 - ■					
3/1		4026279	1	Idea sinistra - saldata alle fig. 6,					
				Sgr. 4 - ■					
4/1		4026281	1	- Panzone destra completo. ■					
5/1		4026283	1	- Idea sinistra. ■					
6/1		4026271	1	Lama paraurti completa. ■					
7/1		4026275	2	Distanziale per fissaggio. ■					
8/1		4026295	1	Fregia destra completa. ■	1		4015728	1	Scella destra d'attacco. ■
9/1		4026294	1	Idea sinistra. ■	2		4015729	1	Idea sinistra. ■
				<b>SOTTOGRUPPO 17</b>					<b>SOTTOGRUPPO 17M</b>
				1 - Paraurti posteriore. ▲					1 - Installazione targa anteriore. ■
1		944432	1	Lama paraurti. ▲					Scella destra d'attacco. ■
2		890080	2	Distanziale per fissaggio. ▲					Idea sinistra. ■
3		940073	2	Vite di fissaggio. ▲	984-362	1	4051891	2	
									<b>SOTTOGRUPPO 18</b>
									1 - Sedili.
									Scella completa ricoperta in panno
									e finta pelle - con figg. 3, 6, 7 e 8 -
									(2). ▲
									▲ ordinare } per versioni distinte in
									■ speciale } USA.



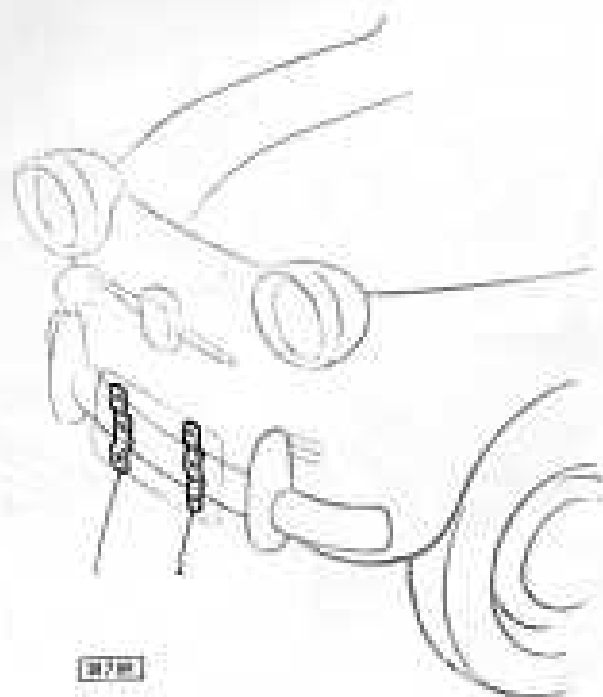

**OMASO Sgr. 16-17-17 M-18**

Lettera	Fig.	N. d'ordine	Quant.	DESCRIZIONE	Lettera	Fig.	N. d'ordine	Quant.	DESCRIZIONE
J		904431	1	Lama paraurti. ▲					1 - Paraurti posteriore. ■
K		900080	2	Distanziale per fessaggio. ▲	117		4026255	1	Pantone destro d'attacco completo. ■
L		909073	2	Vite di fessaggio. ▲	21		4026256	1	Idem sinistro. ■
					31		4026256	1	Lama paraurti. ■
					41		4026134	2	Distanziale per fessaggio. ■
					51		4044198	1	Fessaggio destro completo. ■
					61		4044199	1	Idem sinistro. ■
117		909701	1	Pianta destra d'attacco - saldato alla Fig. 14, Sgr. 5 - ■					<b>SOTTOGRUPPO 17 M</b>
21		4026277	1	Scocca destra d'attacco completa - saldata alla Fig. 1 - ■					1 - Installazione targa anteriore. ■
31		4026279	1	Idem sinistra - saldato alla Fig. 6, Sgr. 4 - ■					
41		4026281	1	— Pantone destro completo. ■					
51		4026283	1	— Idem sinistro. ■					
61		4026277	1	Lama paraurti completa. ■					
71		4026275	2	Distanziale per fessaggio. ■	1		4013728	1	Scocca destra d'attacco. ■
81		4026291	1	Fessaggio destro completo. ■	2		4013729	1	Idem sinistra. ■
91		4026294	1	Idem sinistro. ■					<b>SOTTOGRUPPO 18</b>
				<b>SOTTOGRUPPO 17</b>					1 - Sedili.
				1 - Paraurti posteriore. ▲	904362		4055993	2	Sedile completo ricoperto in panno e finta pelle - con App. 3, 6, 7 e 8 - (2). ▲
J		904432	1	Lama paraurti. ▲					▲ esclusi } per rotture dovute in
K		900080	2	Distanziale per fessaggio. ▲					■ speciali } USA.
L		909073	2	Vite di fessaggio. ▲					

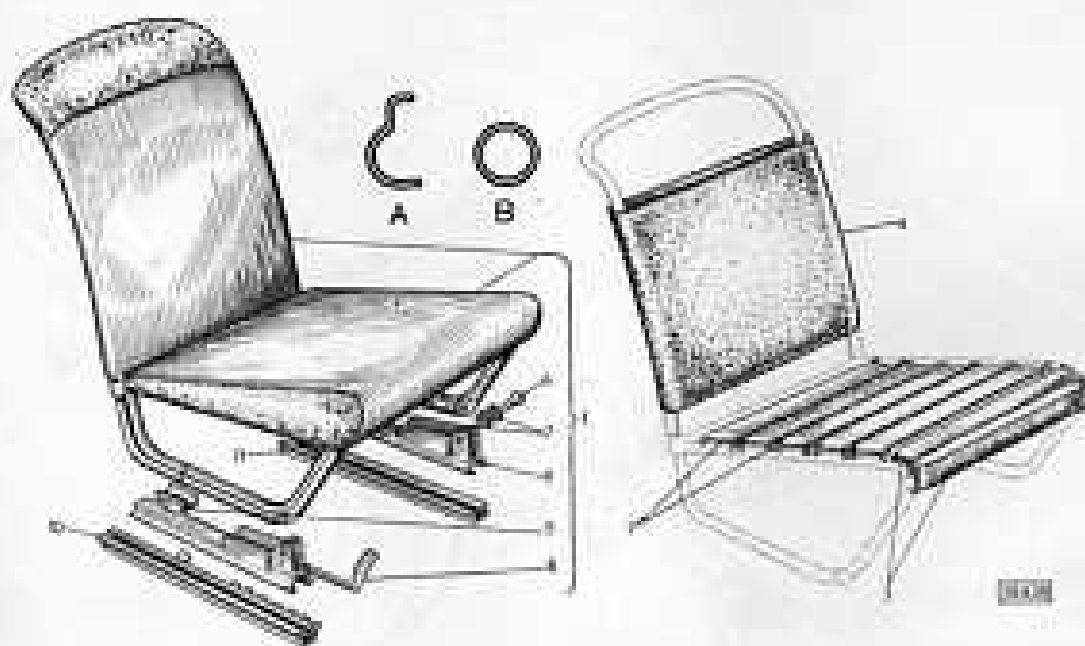

Sgr. 18-19-20 (110.519)

Modello	Fa.	N. Carbone	Quant.	DESCRIZIONE	Modello	Fa.	N. Carbone	Quant.	DESCRIZIONE	Modello	Fa.	N. Carbone	Quant.
94-362	1	4055307	1	Sedile completo ricoperto totalmente in latta pelle (2).	747	4	888123	8	— Bottone di innalzamento.	543	1	40	
362	2	983088	10	— Nastro elastico.	747	5	4044175	1	Tappeto destro per pannello di ricambio laterale.	747	2	5	
362	3	983089	4	— Idem.					— Bottone di innalzamento.		3	1,76	
362	4	4019136	2	— Griglia per schienale.	747	6	888123	10	Tappeto sinistro per pannello di ricambio laterale.		4	9	
384	5	4054926	4	Tavola d'appoggio.	747	7	4044177	1	— Bottone di innalzamento.		5	9	
	6	4003478	4	Perno per asse - identico alle fig. 8 e 9.		8	888123	10			6	40	
984	7	4055139	4	— Distanziale.							7	40	
				<b>2 - Movimento sedili.</b>									
	8	985426	2	Guida mobile destra con leva di comando completa.									
	9	985433	2	Idem sinistra senza leva.									
	10	985435	2	Guida fissa destra completa - identica alle fig. 1, Sgr. 3.									
	11	874908	2	Idem sinistra - idem.	247	1	4045226	1	<b>SOTTOGRUPPO 20</b>				
				<b>SOTTOGRUPPO 19</b>	247	2	4048257	1	<b>1 - Incastellatura.</b>	747	1	40	
				<b>1 - Tappeti.</b>	247	3	4051991	1	— Incastellatura per parete divisa - fondo posteriore in pannello di latta pelle (2). ▲		2	9	
	1	988990	1	Tappeto destro per passaggio anteriore.	747	4	4047749	1	Idem frontale totalmente in latta pelle (2).				
	2	988991	1	Idem sinistro.		5	4051081	1	Rivestimento per passaggio destro (2).		1	9	
523	3	4025069	1	Idem per guida passaggio comandi.		6	4055284	1	Idem sinistro (2).		2	9	

**SOTTOGRUPPO 20**

**1 - Incastellatura.**

Incastellatura per parete divisa.  
Incastellatura per fondo posteriore.  
— Rivestimento per parete divisa - fondo posteriore in pannello di latta pelle (2). ▲  
Idem frontale totalmente in latta pelle (2).  
Rivestimento per passaggio destro (2).  
Idem sinistro (2).

▲ anche { per versioni destinate a USA.

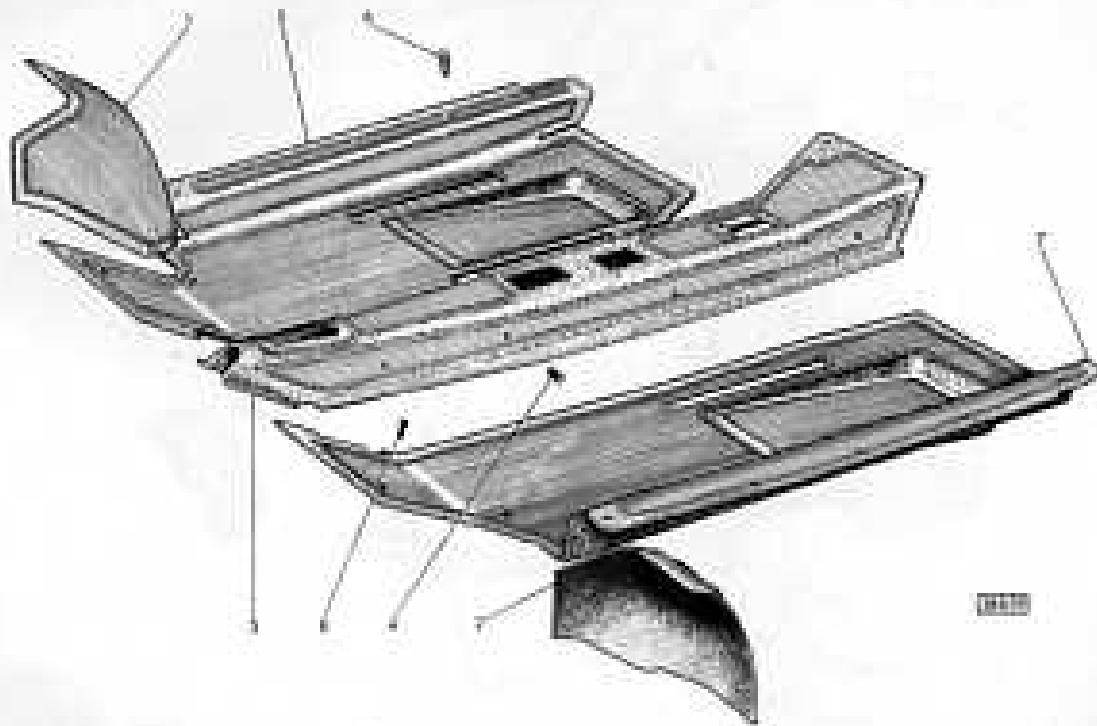

(110.518) Sgr. 21-22

Matr. Fig.	N. d'ordine	Quant.	DESCRIZIONE	Matr. Fig.	N. d'ordine	Quant.	DESCRIZIONE
<b>SOTTOGRUPPO 21</b>							
<b>1 - Accessori interni.</b>							
1	4014626	2	Ripartizione interna completa - color grigio.				
2	478112	2	— Cerniera.				
3	1/26211701	4	— Vite di fissaggio.				
4	938439	1	Supporto per specchio retrovisivo completo - saldato allo fig. 11, Sgr. 4.				
5	965375	1	Stella completa attacco gruppo tergicristallo.				
6	4050816	1	Incubatrice destra per appoggiatesta (1).				
7	4050817	1	Idem sinistra (1).				
8	4046386	1	Rinvolgimento interno padiglione (2).				
<b>SOTTOGRUPPO 22</b>							
<b>1 - Sistemazione ruota di scorta.</b>							
1	986011	1	Giogia di ritratto completa.				
2	986014	1	— Perna.				
<b>2 - Sistemazione borsa porta utensili.</b>							
3	995025	2	Giogia per fissaggio.				



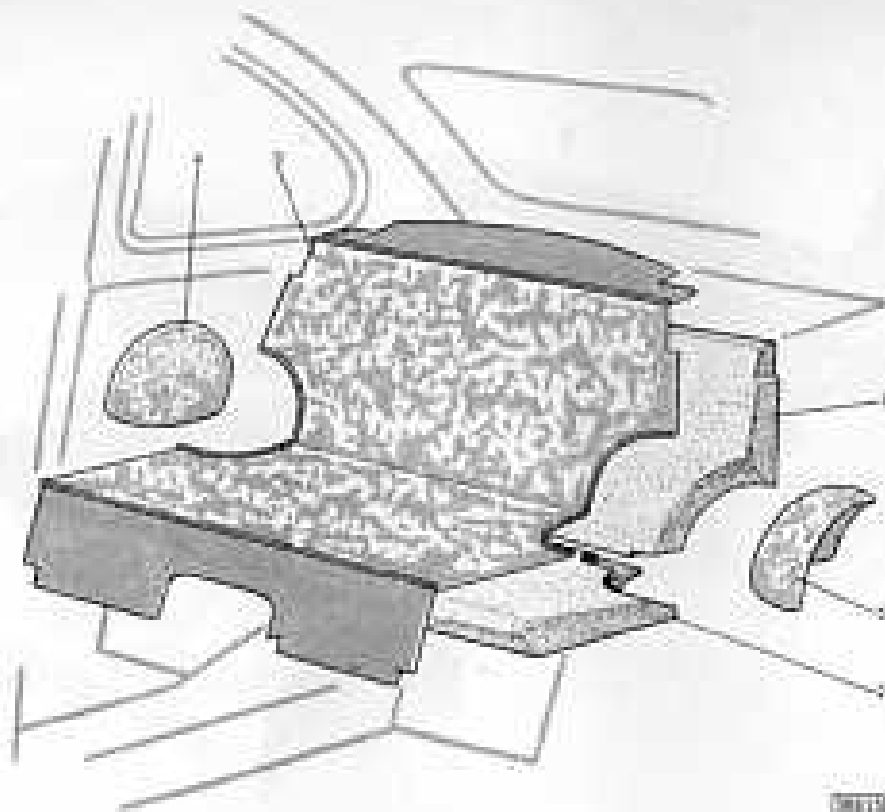

00111

Sgr. 18-19-20 (110.520)

Modello	Fa.	N. Ordine	Quant.	DESCRIZIONE	Modello	Fa.	N. Ordine	Quant.	DESCRIZIONE	Modello	Fa.	N. Ordine	Quant.
984-362	7	4051907	2	Sedile completo ricoperto totalmente in finta pelle (2).	747	4	888123	8	— Bottone di inneggio.	747	1	4051907	1
362	2	981886	10	— Nastro elastico.	747	5	4044175	1	Tappeto destro per passaggio e risorsa laterale.	747	2	4051907	2
362	3	981889	4	— Idem.	747	6	888123	10	— Bottone di inneggio.	747	3	4051907	3
362	4	4019076	2	— Gommata per schienale.	747	7	4044177	1	Tappeto sinistro per passaggio e risorsa laterale.	747	4	4051907	4
984	5	4254904	4	Tavola d'appoggio.	747	8	888123	10	— Bottone di inneggio.	747	5	4051907	5
984	6	4007470	4	Perno per anello - utilizzato alle Sgr. 8 e 9.						747	6	4051907	6
984	7	4055178	4	— Distorsibile.						747	7	4051907	7
				<b>2 - Movimenti sedili.</b>									
8		985426	2	Guida mobile destra con leva di comando completa.									
9		985433	2	Idem sinistra senza leva.									
10		985435	2	Guida fissa destra completa - utilizzato alle Sgr. 1, Sgr. 3.									
11		824908	2	Idem sinistra - idem.									
				<b>SOTTOGRUPPO 19</b>									
				<b>1 - Tappeti.</b>	747	1	4045226	1	Inbottitura per parte divisaia.				
1		980599	1	Tappeto destro per passaggio antero-	747	2	4048697	1	Inbottitura per fondo posteriore.				
2		980599	1	riore.	747	3	4051999	1	— Rivestimento per parete divisaia e fondo posteriore in panno e finta pelle (2). ▲				
3		4025009	1	Idem sinistro.	747	4	4047749	1	Idem rivestito totalmente in finta pelle (2).				
4		4025009	1	Idem per cuffia passaggio comandi.					Rivestimento per passaggio destro (2).				
									Idem sinistro (2).				
									▲ escluso { per catture distinte in USA.				

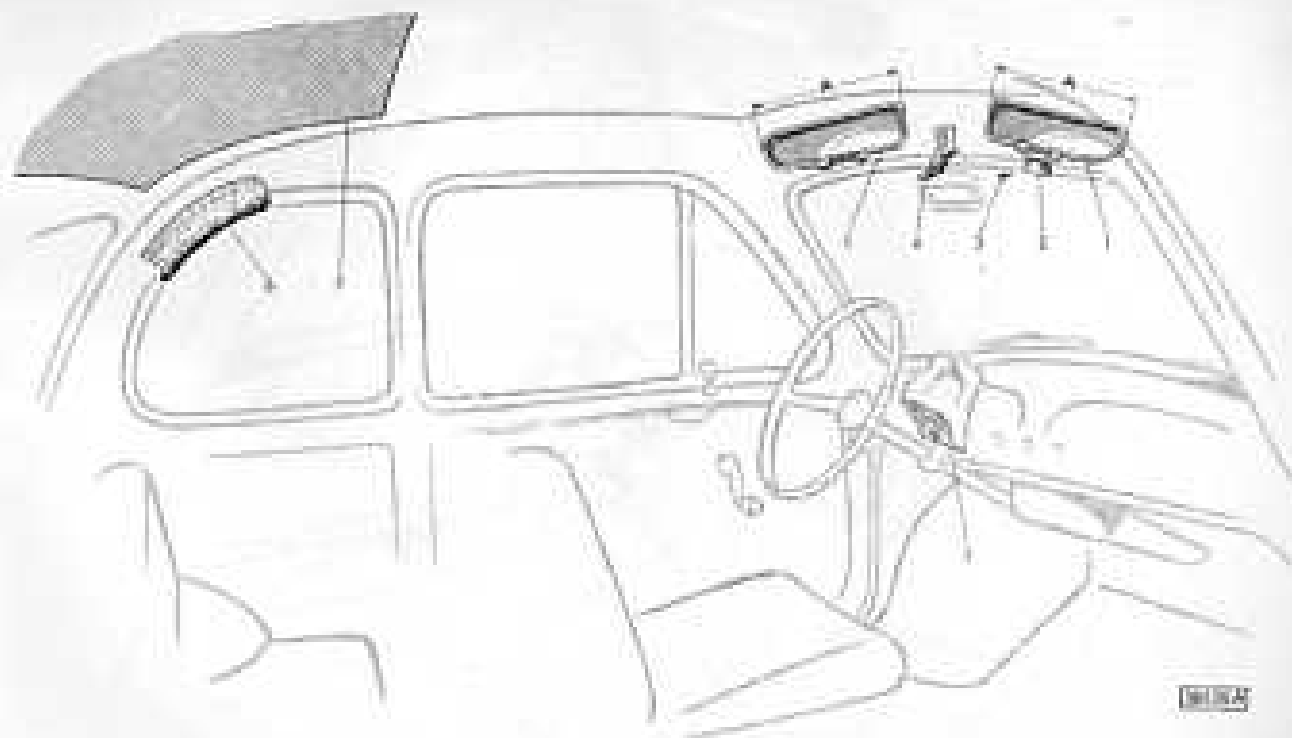

(100.518) Sgr. 21-22

Matr. Fig.	N. Carroz.	Quant.	DEGNOMAZIONE	Matr. Fig.	N. Carroz.	Quant.	DEGNOMAZIONE
<b>SOTTOGRUPPO 21</b>							
1 - Accessori interni.							
1	4034626	2	Riparo sole interno completo - color grigio -				
2	878132	2	— Cassero.				
3	132671105	4	— Vite di fissaggio.				
4	978439	1	Supporto per specchio retrovisivo completo - saldato alla fig. 11, Sgr. 4 -				
5	985375	1	Stella completa attacco gruppo termicristallo.				
6	4050816	1	Inchiodatura destra per appoggiatesta (1).				
6	4050817	1	Idem sinistra (1).				
7	4044886	1	Rivestimento interno padiglione (2).				
<b>SOTTOGRUPPO 22</b>							
1 - Sistemazione ruota di scorta.							
1	966011	1	Cinghia di ritenuta completa.				
2	966014	1	— Ferris.				
2 - Sistemazione borsa porta utensili.							
1	966025	2	Cinghia per fissaggio.				



Matric. Fig.	N. Ordine	Quant.	DENOMINAZIONE	Matric. Fig.	N. Ordine	Quant.	DENOMINAZIONE
<b>SOTTOGRUPPO 21</b>							
<b>1 - Accessori interni.</b>							
443 447	1	4054625	2	Riparo sole interna completo - sole grigio -			
	2	478112	2	- Cerniera.			
	3	170211/03	4	- Vite di fissaggio.			
	4	923439	1	Supporto per specchio retrovisore completo - saldato alla Fig. 11, Sgr. 4 -			
	5	985575	1	Stella completa attacco gruppo tempi- cristallo.			
	6	4060816	1	Imbottitura destra per appoggia- testa (L).			
	4	4060817	1	Idem sinistra (L).			
447	7	4046286	1	Rivestimento interno padiglione (L).			
<b>SOTTOGRUPPO 22</b>							
<b>1 - Sistemazione ruota di scorta.</b>							
	1	986011	1	Cinghia di ritenza completa.			
	2	986014	1	- Perni.			
<b>2 - Sistemazione borsa porta utensili.</b>							
	3	995023	2	Cinghia per fissaggio.			

**TAVOLE PARTI DI RICAMBIO**

**TRASFORMABILE guida sinistra ▲**

**110.718 GS**

▲ Escluso per vettore destinato in USA.





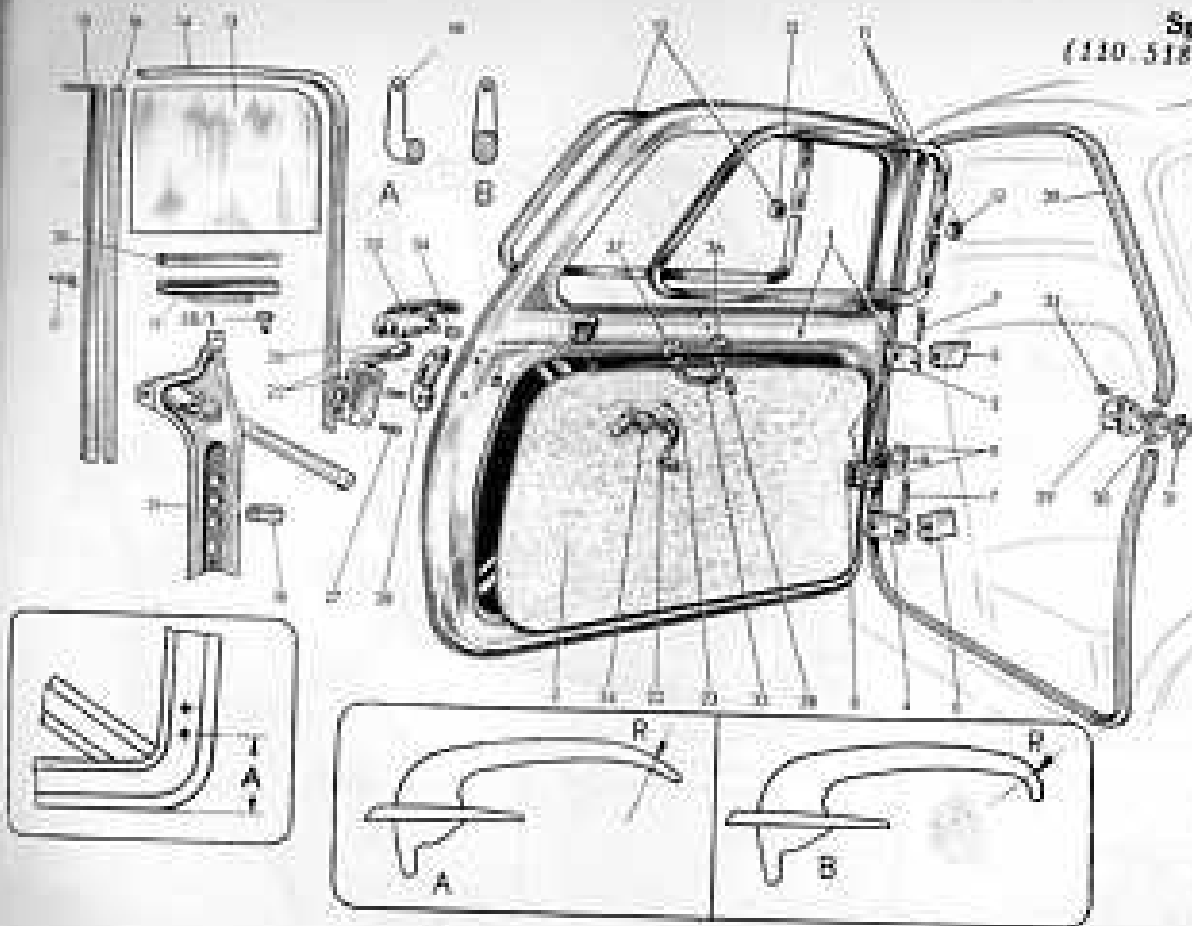

(110.518) Sgr. 7-11-12-21

Fig.	N. Carbone	Quant.	DENOMINAZIONE	Fig.	N. Carbone	Quant.	DENOMINAZIONE
29	9012620	2	Maniglia d'appoggio con perno.				
30	4004908	2	— Supporto destro.				
31	4004909	2	— Idem sinistro.				
32	1/3110201	4	— Vite per fissaggio.				
			<b>3 - Vano porta.</b>				
34	4011762	1	Cerniera gommata destra di chiusura.				
	4011768	1	Idem sinistra.				
			<b>SOTTOGRUPPO II</b>				
			<b>1 - Tetto ribaltabile.</b>				
1	(995498)	—	Rivestimento.				
2	904764	1	Idem - nero.				
3	904771	1	Idem - Nr.				
4	924825	1	Luce posteriore.				
5	9102486	3	— Acco.				
6	988280	1	— Mollettina anteriore per fissaggio.				
7	4001634	1	— Idem posteriore.				
8	4024034	1	Intalasciata completa.				
9	988281	8	Tassello appoggio archi.				
10	924864	2	Vite per anelli archi.				
11	4014621	1	Cinghia ritraggi tetto aperto - di gomma nera.				
12	983685	1	— Porticella esterna.				
				343			
				747			
				1	4014626	2	Riparo sole interno completo - colore grigio.
				2	878032	2	— Cerniera.
				3	1/7671101	4	— Vite di fissaggio.
				4	924879	1	Supporto per specchio retrovisore completo - saldato alla fig. 11, Sgr. 4.
				5	983375	1	Staffa completa attacco gruppo tergicristallo.
							<b>SOTTOGRUPPO 12</b>
							<b>1 - Sportello posteriore.</b>
				1	4017620	1	Sportello posteriore completo - con figg. 2 e 3.
				2	5000451	1	— Cerniera mobile destra completa.
				3	985116	1	— Idem sinistra.
				4	985118	2	— Cerniera fissa - saldata alla fig. 20, Sgr. 8 - (1).
				5	988183	1	— Parete per isolamento completa.
				6	4015715	1	— Tirante arretrato sportata completa.
				7	923834	4	Tassello laterale d'appoggio.
							<b>SOTTOGRUPPO 21</b>
							<b>1 - Accessori interni.</b>







110718

(110718) Sgr. 7-11-12-21

Matric. Fig.	N. Partic.	Quant.	DENOMINAZIONE	Matric. Fig.	N. Partic.	Quant.	DENOMINAZIONE
749 30	91026620	2	Manciglia d'appoggio con perno.				
749 31	4004908	2	— Soppalino destro.				
749 32	4004909	2	— Idem sinistro.				
749 33	13310301	4	— Vite per fissaggio.				
			<b>5 - Vano porta.</b>				
749 34	4011767	1	Costruzione guscio destra di con-				
749 35	4011768	1	Idem sinistra.				
			<b>SOTTOGRUPPO 11</b>				
			<b>1 - Tetto ribaltabile.</b>				
543 1	995498	—	Rivestimento.				
543 2	904764	1	Idem - nero -.				
543 3	904731	1	Idem - Me -.				
542 2	174673	1	Luce posteriore.				
542 3	91024996	2	— Arca.				
542 4	988288	1	— Motorizzatore anteriore per lu-				
542 5	4003694	1	— Idem posteriore.				
542 6	4024134	1	Interruttore completo.				
542 7	988281	2	Tavola appoggio archi.				
542 8	178464	2	Vite per scudo archi.				
407 9	4054625	1	Cinghia ritagno tetto aperto - di				
407 10	983685	1	— Puntella esterna.				
							<b>SOTTOGRUPPO 12</b>
							<b>1 - Sportello posteriore.</b>
							Sportello posteriore completo - con
							fig. 2 e 3 -.
							— Cerniera mobile destra completa.
							— Idem sinistra.
							— Cerniera fissa - saldato alla fig. 21,
							Sgr. 8 - (1).
							— Fianco per isolamento completo.
							— Tirante arretrato apertura completa.
							Tavola laterale d'appoggio.
							<b>SOTTOGRUPPO 21</b>
							<b>1 - Accessori interni.</b>
							Riparo sole interno completo - color
							grigio -.
							— Cerniera.
							— Vite di fissaggio.
							Supporto per specchio retrovisore
							completo - saldato alla fig. 11, Sgr. 4 -.
							Scala completa attacco gruppo termi-
							crinale.

Sgr. 21  
(110.718)



110718

Sgr. 7 (110.710)

010.710 Sgr. 7-11-12-21

Modello	Fig.	N. Caricab.	Quant.	DENOMINAZIONE	M	Modello	Fig.	N. Caricab.	Quant.	DENOMINAZIONE
<b>SOTTOGRUPPO 7</b>						<b>SOTTOGRUPPO 12</b>				
1 - Porta.						1 - Sportello posteriore.				
749	1	4031131	1	Porta laterale destra completa - con figg. 3 e 4 -		1	4030620	1	Sportello posteriore completo - con figg. 2 e 3 -	
749	-	4031132	1	Idem sinistra - idem -		2	5000451	1	- Cerniera mobile destra completa.	
749	2	4030180	1	- Pannello destro di rivestimento interno completo (2).		3	986118	1	- Idem sinistra.	
749	-	4030081	1	- Idem sinistro (2).		4	986118	2	- Cerniera fissa - soldata alla fig. 21, Sgr. 5 - (1).	
	3	985030	1	- Cerniera mobile superiore destra - soldata alla fig. 1 -		5	989183	1	- Parete per isolamento completa.	
	-	985031	1	- Idem sinistra - idem -		6	4032735	1	- Tasto arresto apertura completa.	
	4	985033	1	- Idem inferiore destra - idem -		7	973834	4	Tavola laterale d'appoggio.	
	-	985034	1	- Cerniera mobile inferiore sinistra - soldata alla fig. 1 -						
	5	985031	1	- Cerniera fissa superiore destra (1).						
	-	985030	1	- Idem sinistra (1).						
	6	985034	1	- Cerniera fissa inferiore destra (1).						
	-	985033	1	- Idem sinistra (1).						
	7	985032	4	- - - Freno.						
711	8	4034406	2	- Tasto arresto apertura.						
	9	873300	8	- - - Piastrina per fissaggio.						
2 - Lato porta.										
749	10	4030041	1	Guarnizione esterna destra di chiusura completa - con fig. 12 -						
749	-	4030042	1	Idem esterna sinistra - idem -						
						341				
						749				
						1	4034626	2	Ripara sole interna completo - color grigio -	
						2	678132	2	- Cerniera.	
						3	1,70711/01	4	- Vite di fissaggio.	
						4	978479	1	Supporto per specchio retrovisore completo - soldato alla fig. 11, Sgr. 4 -	
						5	985175	1	Stella completa attacco gruppo tergi-cristallo.	

# FIAT

le nuove

# 500

TIPO 110

AUTOMOBILIA  
San Piero  
Venezianella 9  
064480 Rovereto  
t. 0545 40 3314553  
autonomia@autonomia.it  
www.autonomia.it  
FIAT 500 - 128 - AUBATH

stampato 110.000

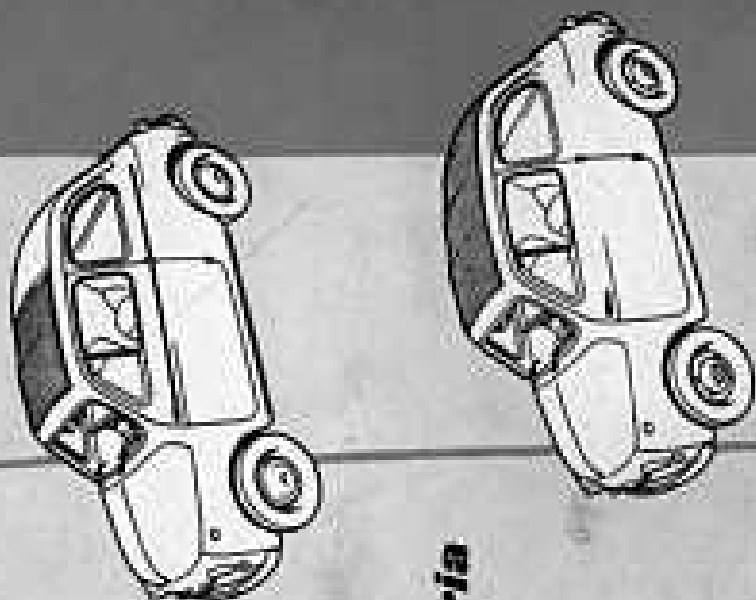

**carrozzeria**

**catalogo parti di ricambio**

4ª edizione

68 - 11A

500 - 110 - 128 - 128

110 - 128

FIAT - PUBBLICITÀ E PUBBLICITÀ - Corso S. Apollinare 100 - TORINO - Italia

Autonomia N. 110/111 - 110/111 - 110/111 - 110/111 - 110/111 - 110/111 - 110/111 - 110/111